



**Bitte beachten Sie die Einbauhinweise zu Schiebetürzargen vor der Wand laufend auf der Seite 7.200**

**vor der Wand laufend**

1-teilig Beschlag HELM 73 für Türblatt 40 mm	2.001
1-teilig Beschlag HELM 140 für Türblatt 40 mm	2.005
1-teilig Beschlag HELM 73 für 8/10 mm Glastür	2.020
1-teilig Beschlag HELM 140 für 8/10 mm Glastür	2.025
1-teilig 2-flügelig für Türblatt 40 mm	2.050
1-teilig 2-flügelig für 8/10 mm Glastür	2.051
1-teilig mit Schattennut Beschlag HELM 73 für Türblatt 40 mm	2.060
1-teilig mit Schattennut Beschlag HELM 140 für Türblatt 40 mm	2.061
1-teilig mit Schattennut Beschlag HELM 73 für 8/10 mm Glastür	2.062
1-teilig mit Schattennut Beschlag HELM 140 für 8/10 mm Glastür	2.063
1-teilig 2-flügelig mit Schattennut für Türblatt 40 mm	2.064
1-teilig 2-flügelig mit Schattennut für 8/10 mm Glastür	2.065
Eckzarge für Mauerwerk Beschlag HELM 73 für Türblatt 40 mm	2.070
Eckzarge für Mauerwerk Beschlag HELM 140 für Türblatt 40 mm	2.071
Eckzarge für Mauerwerk Beschlag HELM 73 für 8/10 mm Glastür	2.072
Eckzarge für Mauerwerk Beschlag HELM 140 für 8/10 mm Glastür	2.073
Eckzarge für Mauerwerk 2-flügelig für Türblatt 40 mm	2.074
Eckzarge für Mauerwerk 2-flügelig für 8/10 mm Glastür	2.075



## vor der Wand laufend

2-teilig Beschlag HELM 73 für Türblatt 40 mm	2.100
2-teilig Beschlag HELM 140 für Türblatt 40 mm	2.105
2-teilig Beschlag HELM 73 für 8/10 mm Glastür	2.120
2-teilig Beschlag HELM 140 für 8/10 mm Glastür	2.125
2-teilig 2-flügelig für Türblatt 40 mm	2.126
2-teilig 2-flügelig für 8/10 mm Glastür	2.127
2-teilig mit Schattennut Beschlag HELM 73 für Türblatt 40 mm	2.1281
2-teilig mit Schattennut Beschlag HELM 140 für Türblatt 40 mm	2.1282
2-teilig mit Schattennut Beschlag HELM 73 für 8/10 mm Glastür	2.1283
2-teilig mit Schattennut Beschlag HELM 140 für 8/10 mm Glastür	2.1284
2-teilig mit Schattennut 2-flügelig für Türblatt 40 mm	2.1291
2-teilig mit Schattennut 2-flügelig für 8/10 mm Glastür	2.1292
ohne Durchgangszarge Beschlag HELM 73 für Türblatt 40 mm	2.130
ohne Durchgangszarge Beschlag HELM 140 für Türblatt 40 mm	2.135

## in der Wand laufend mit Montagebox

Beschlag HELM 73 für Türblatt 40 mm (Mauerwerk)	2.200
Beschlag HELM 140 für Türblatt 40 mm (Mauerwerk)	2.205
Beschlag HELM 73 für 8/10 mm Glastür (Mauerwerk)	2.220
Beschlag HELM 140 für 8/10 mm Glastür (Mauerwerk)	2.225
2-flügelig für Türblatt 40 mm	2.250
2-flügelig für 8/10 mm Glastür	2.251



## in der Wand laufend mit Montagebox

mit Schattennut Beschlag HELM 73 für Türblatt 40 mm (Mauerwerk)	2.260
mit Schattennut Beschlag HELM 140 für Türblatt 40 mm (Mauerwerk)	2.261
mit Schattennut Beschlag HELM 73 für 8/10 mm Glastür (Mauerwerk)	2.262
mit Schattennut Beschlag HELM 140 für 8/10 mm Glastür (Mauerwerk)	2.263
2-flügelig mit Schattennut für Türblatt 40 mm	2.264
2-flügelig mit Schattennut für 8/10 mm Glastür	2.265

## in der Wand laufend mit Montagebox

Beschlag HELM 73 für Türblatt 40 mm (Ständerwerk)	2.300
Beschlag HELM 140 für Türblatt 40 mm (Ständerwerk)	2.305
Beschlag HELM 73 für 8/10 mm Glastür (Ständerwerk)	2.320
Beschlag HELM 140 für 8/10 mm Glastür (Ständerwerk)	2.325
2-flügelig für Türblatt 40 mm	2.350
2-flügelig für 8/10 mm Glastür	2.351
mit Schattennut Beschlag HELM 73 für Türblatt 40 mm (Ständerwerk)	2.352
mit Schattennut Beschlag HELM 140 für Türblatt 40 mm (Ständerwerk)	2.353
mit Schattennut Beschlag HELM 73 für 8/10 mm Glastür (Ständerwerk)	2.354
mit Schattennut Beschlag HELM 140 für 8/10 mm Glastür (Ständerwerk)	2.355
2-flügelig mit Schattennut für Türblatt 40 mm	2.356
2-flügelig mit Schattennut für 8/10 mm Glastür	2.357
spiegellose Ausführung	2.360
mit Oberlicht über Türdurchgang	2.370

**2.000c**



## in der Wand laufend mit Montagebox ohne Durchgangszarge

Beschlag HELM 73 für Türblatt 40 mm (Ständerwerk)	2.400
Beschlag HELM 140 für Türblatt 40mm (Ständerwerk)	2.405
Beschlag HELM 73 für 8/10 mm Glastür (Ständerwerk)	2.420
Beschlag HELM 140 für 8/10 mm Glastür (Ständerwerk)	2.425

## in der Nische laufend

Beschlag HELM 73	2.450
2-flügelig	2.470

## vor der Wand laufend (Sonderausführung)

2-teilig Beschlag HELM 73 mit Wandstärkenausgleich	2.510
2-teilig 2-flügelig Beschlag HELM 73 mit Wandstärkenausgleich	2.511
2-teilig Beschlag HELM 73 mit Wandstärkenausgleich mit Zierfalz	2.515
2-teilig 2-flügelig Beschlag HELM 73 mit Wandstärkenausgleich mit Zierfalz	2.516

## Halbschalen für Schiebetürsystem

Knauf Pocket Kit	2.600
------------------	-------

## Zubehör

SmartStop für HELM 73 & 140	2.700
-----------------------------	-------

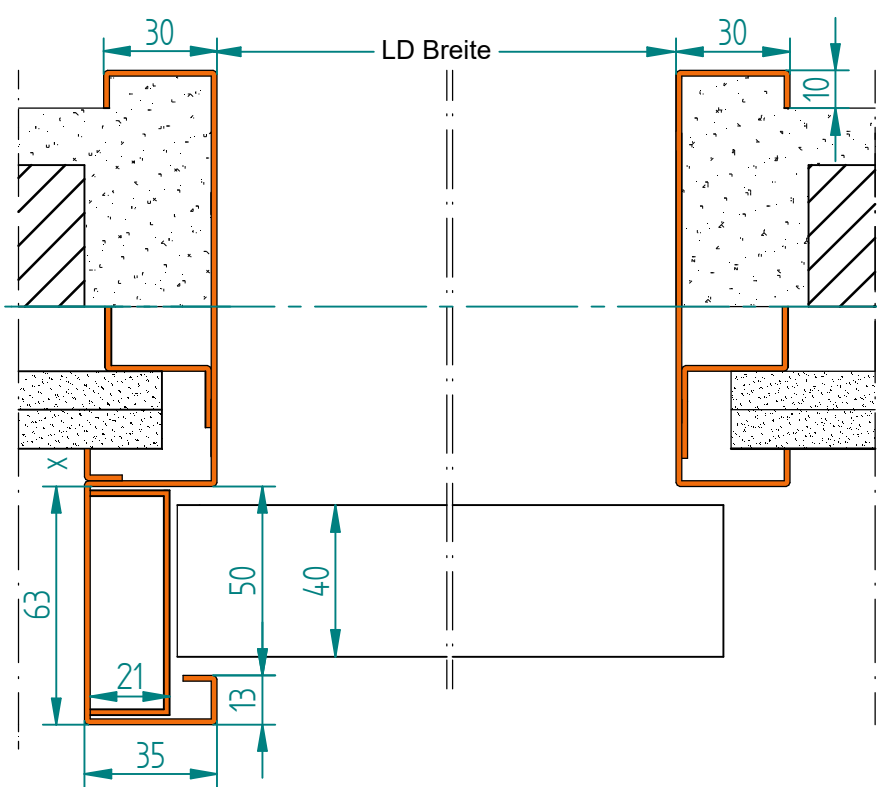
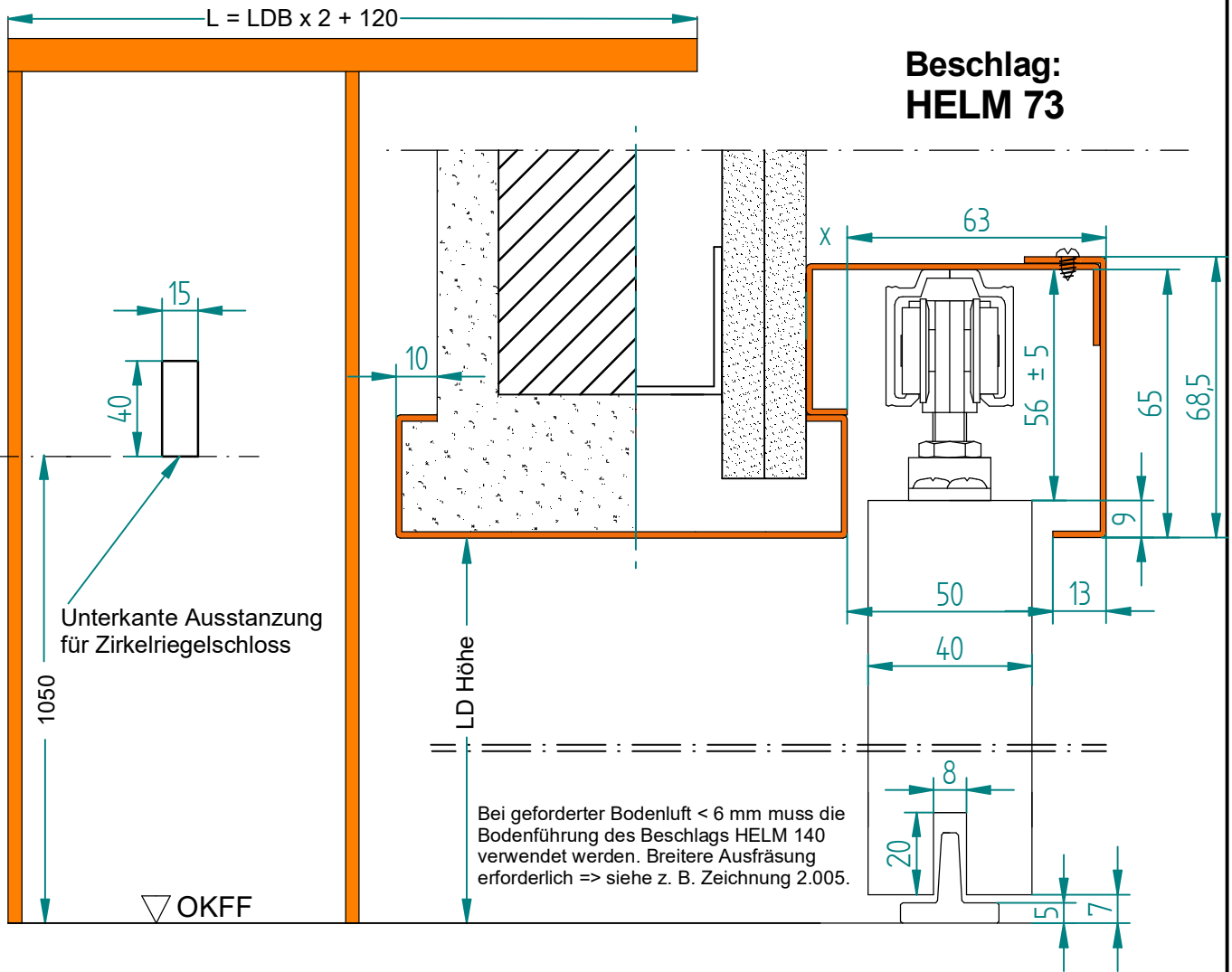

**Türblattmaße:**  
 LD Breite + 25 mm  
 LD Höhe + 2 mm

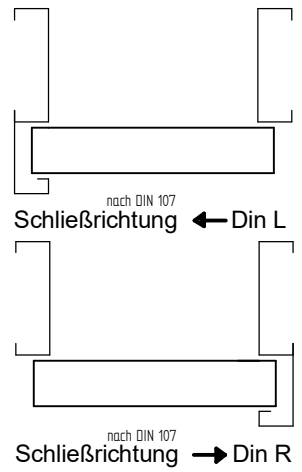

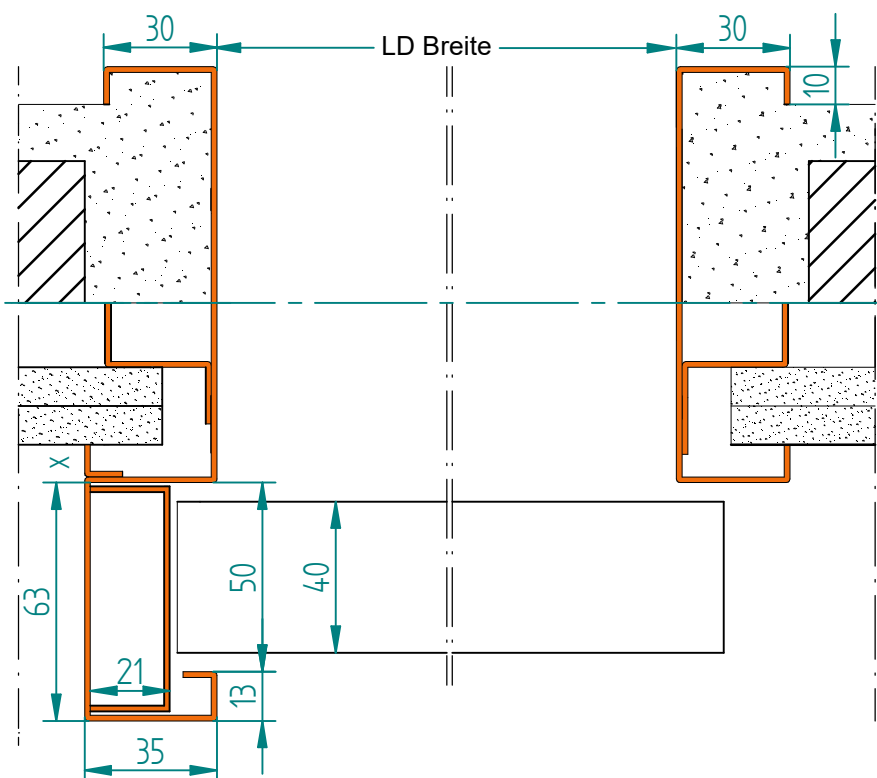
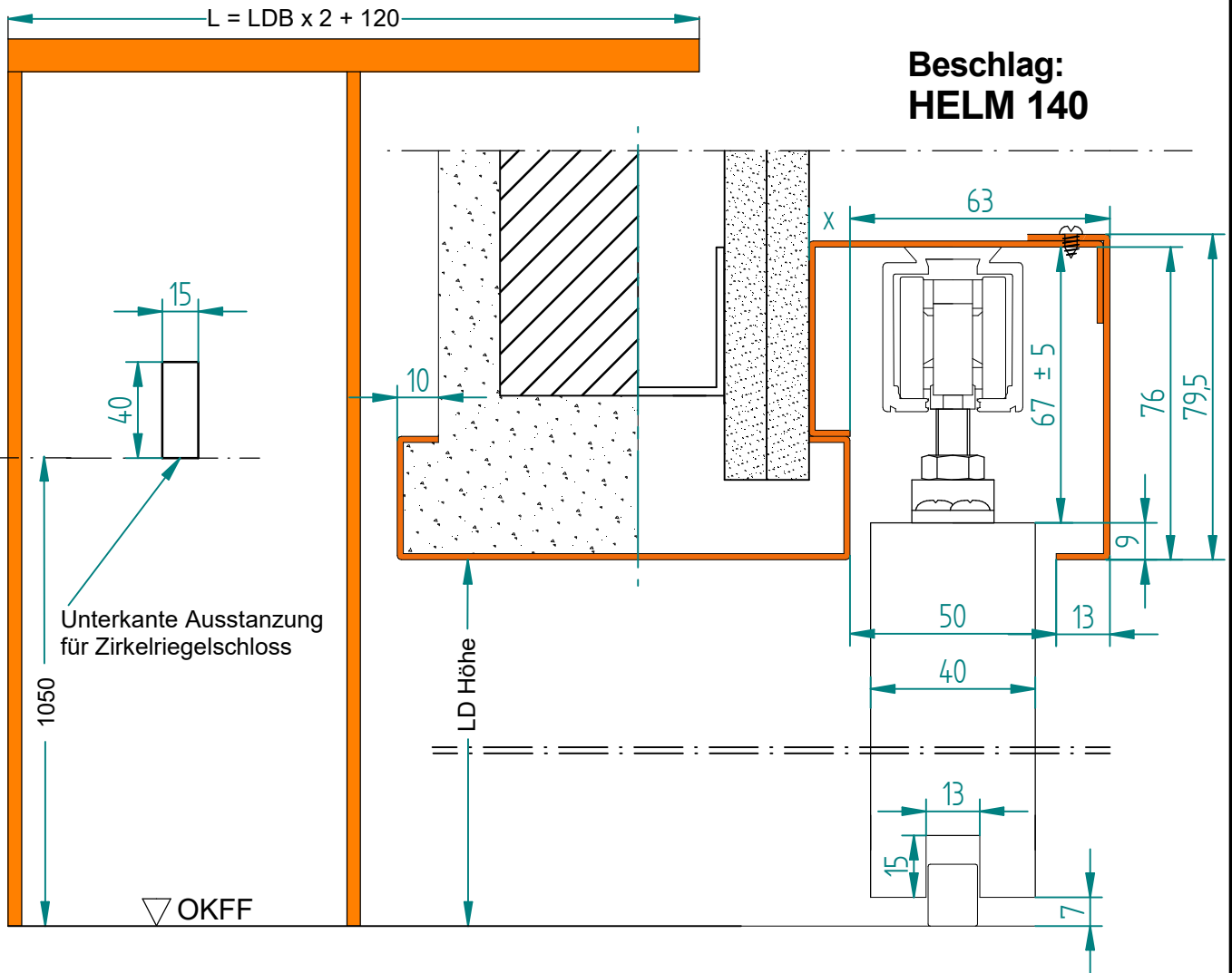

**Türblattmaße:**  
 LD Breite + 25 mm  
 LD Höhe + 2 mm

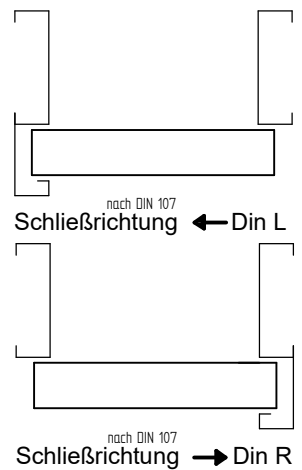



**Schiebetürzarge 1-teilig**  
**vor der Wand laufend**  
Ständerwerk/Mauerwerk  
für 8/10 mm Glastür

Rüthener Zargenbau  
GmbH & Co KG  
Wilhelmstr. 8  
59602 Rüthen

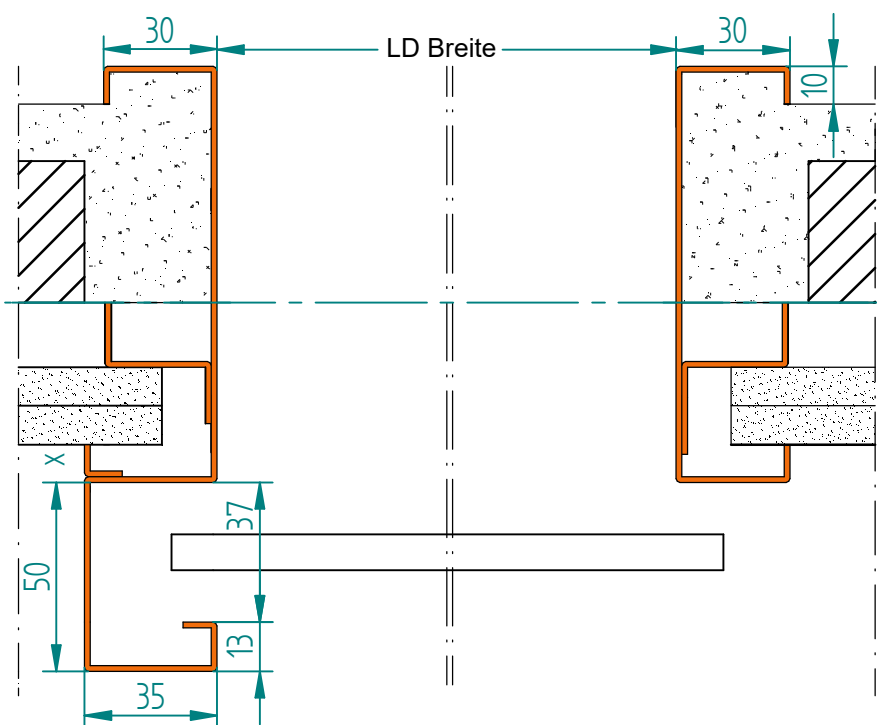
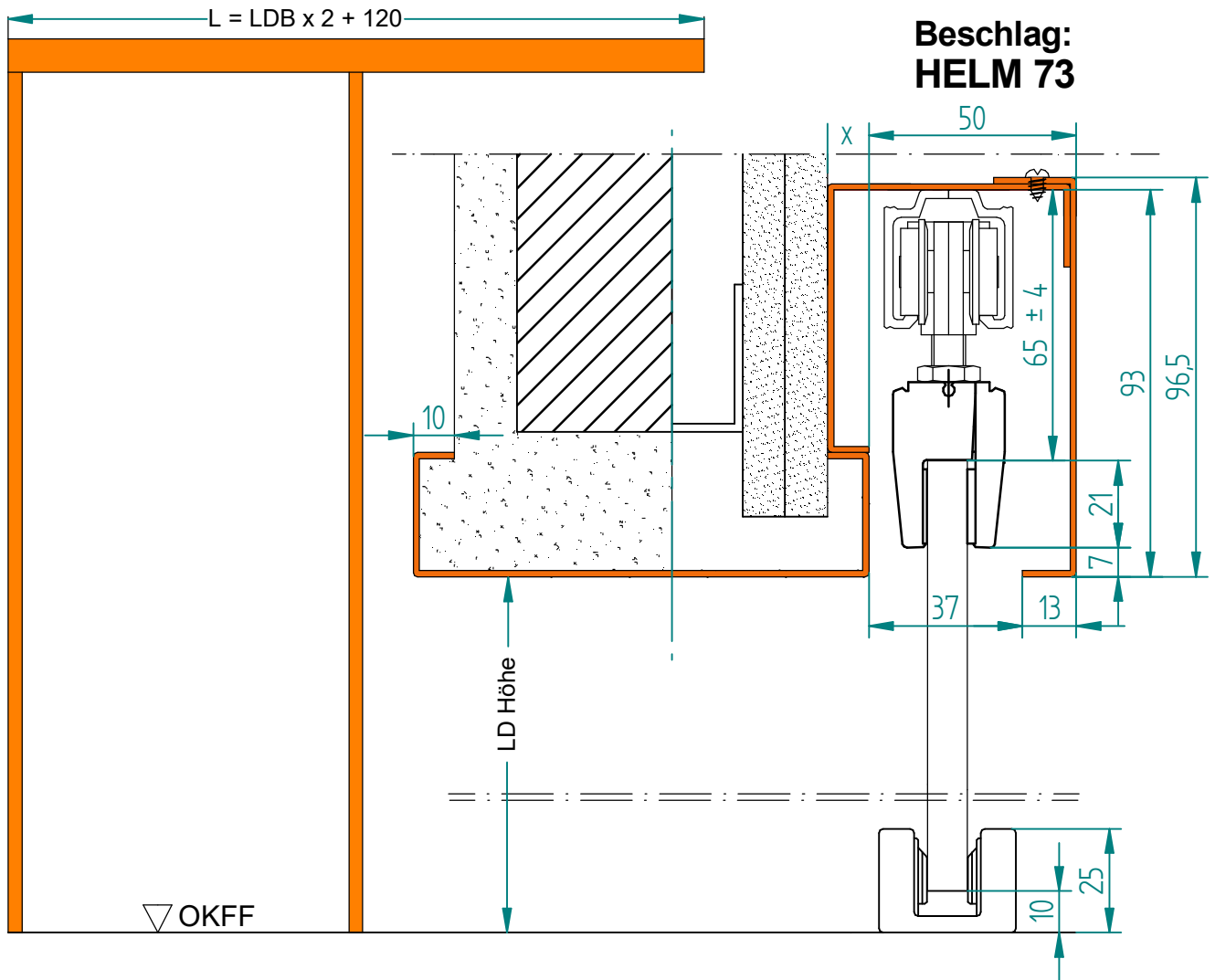

**Türblattmaße:**  
**LD Breite + 40 mm**  
**LD Höhe + 18 mm**

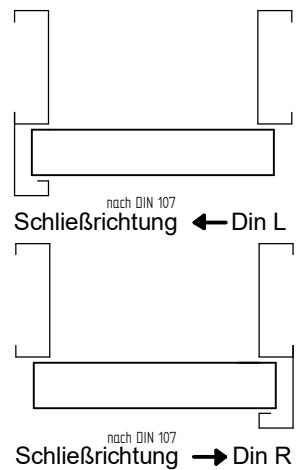

**2.020**

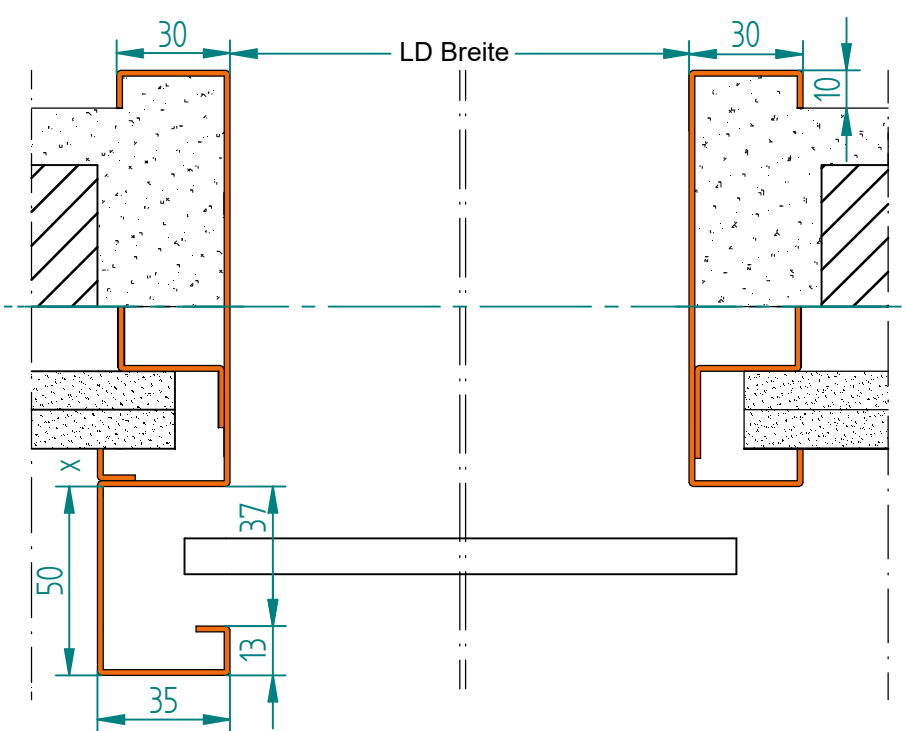
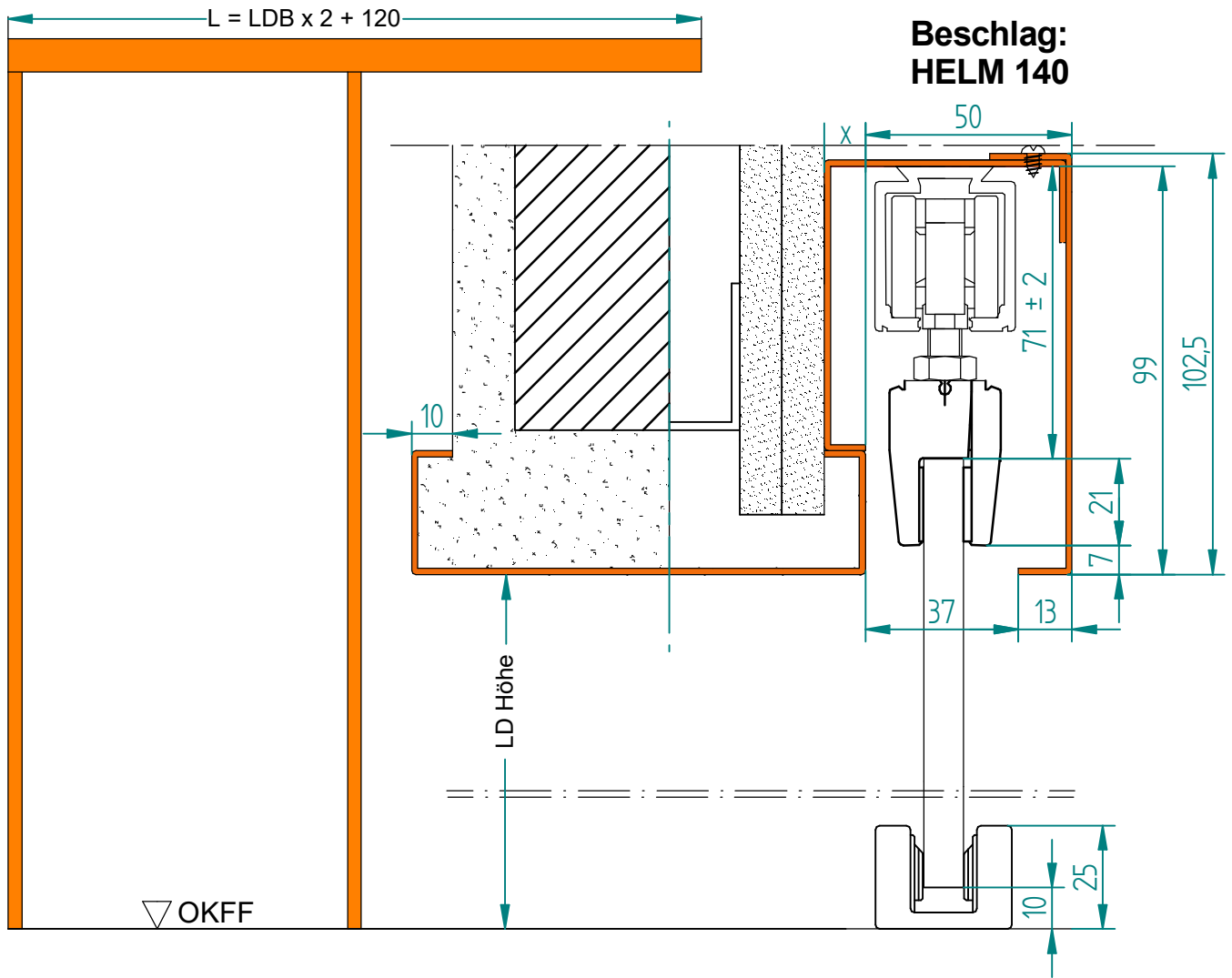

**Türblattmaße:**  
 LD Breite + 40 mm  
 LD Höhe + 18 mm

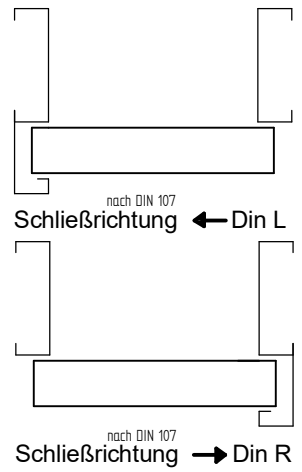





**Schiebetürzarge 2-flügelig  
vor der Wand laufend  
für Türblatt 40mm**

Rüthener Zargenbau  
GmbH & Co KG  
Wilhelmstr. 8  
59602 Rüthen

**Elementaußenmaße:**

**Breite:** LD Breite x 2 + 122 mm

**Höhe:** LD Höhe + 68,5 mm bei HELM 73

LD Höhe + 79,5 mm bei HELM 140

**Türblattmaße (je Flügel):**

**Breite:** LD Breite / 2 + 12,5 mm

**Höhe:** LD Höhe + 2 mm

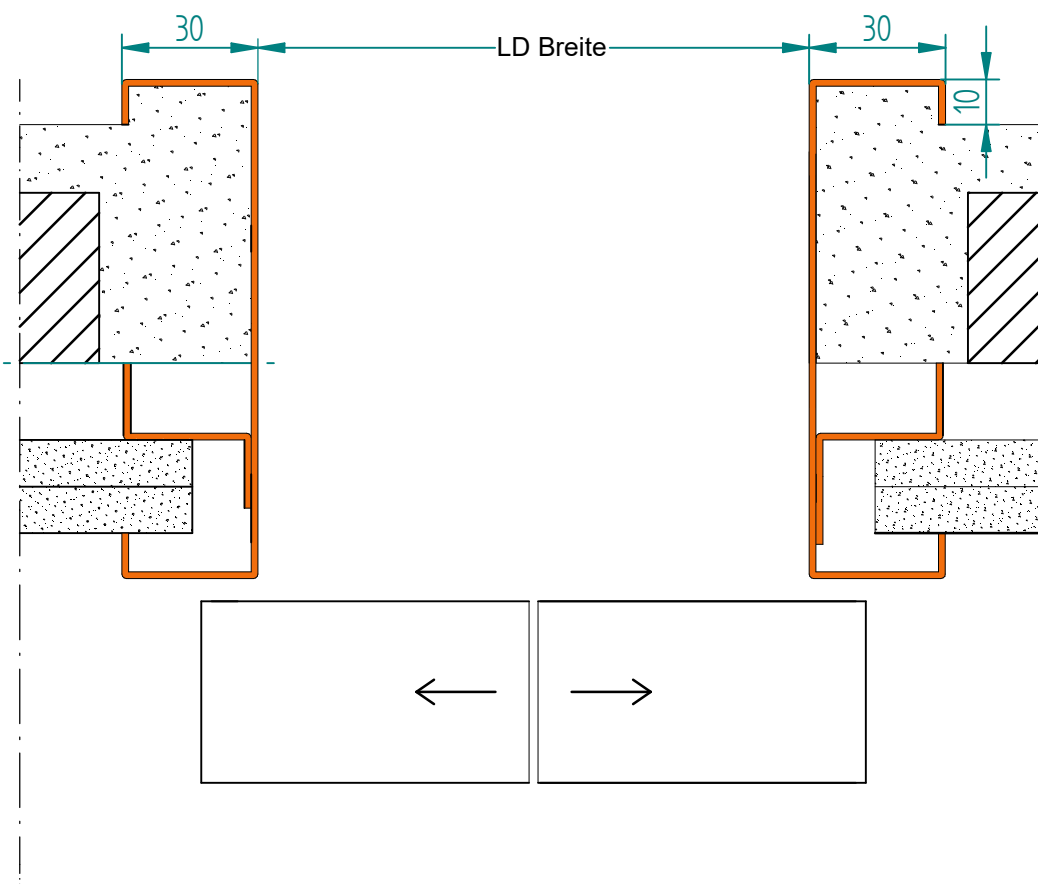
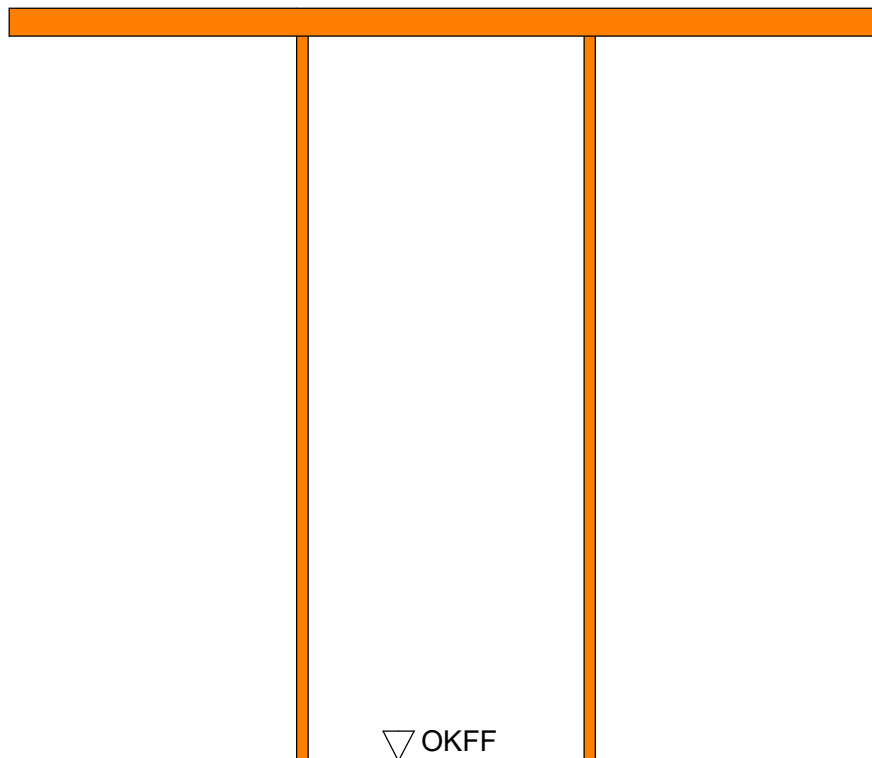

**2.050**



**Schiebetürzarge 2-flügelig  
vor der Wand laufend  
für 8/10 mm Glastür**

Rüthener Zargenbau  
GmbH & Co KG  
Wilhelmstr. 8  
59602 Rüthen

**Elementaußenmaße:**

Breite: LD Breite x 2 + 122 mm

Höhe: LD Höhe + 96,5 mm bei HELM 73

LD Höhe + 102,5 mm bei HELM 140

**Türblattmaße (je Flügel):**

Breite: LD Breite / 2 + 20 mm

Höhe: LD Höhe + 18 mm

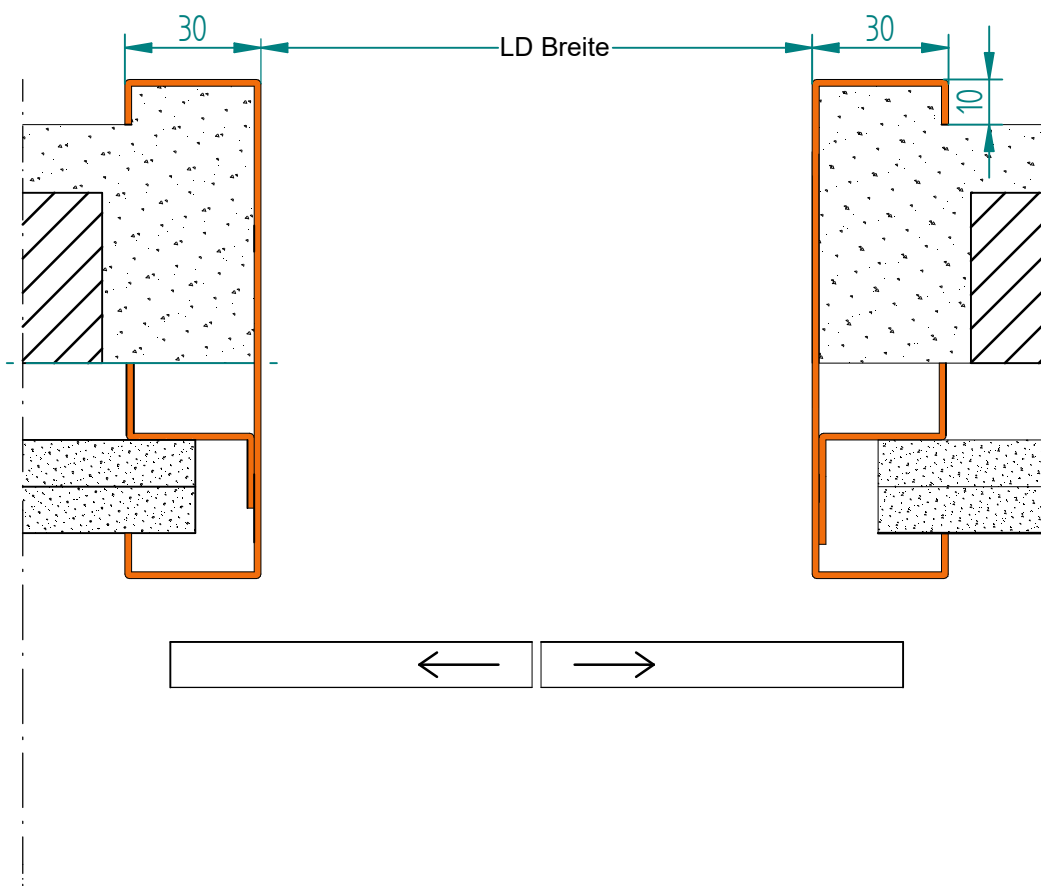
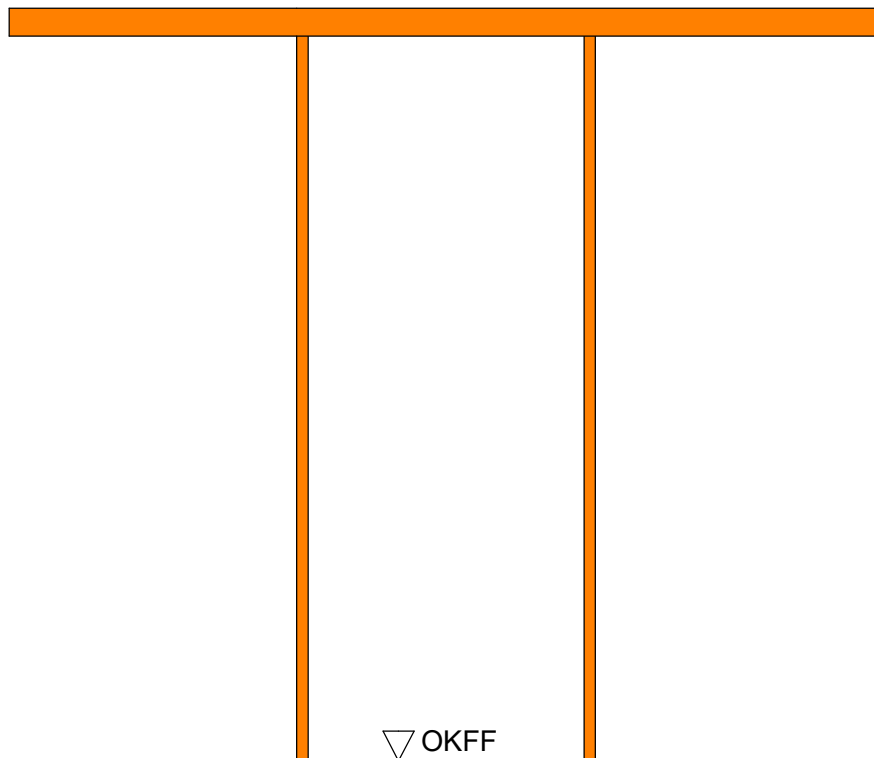

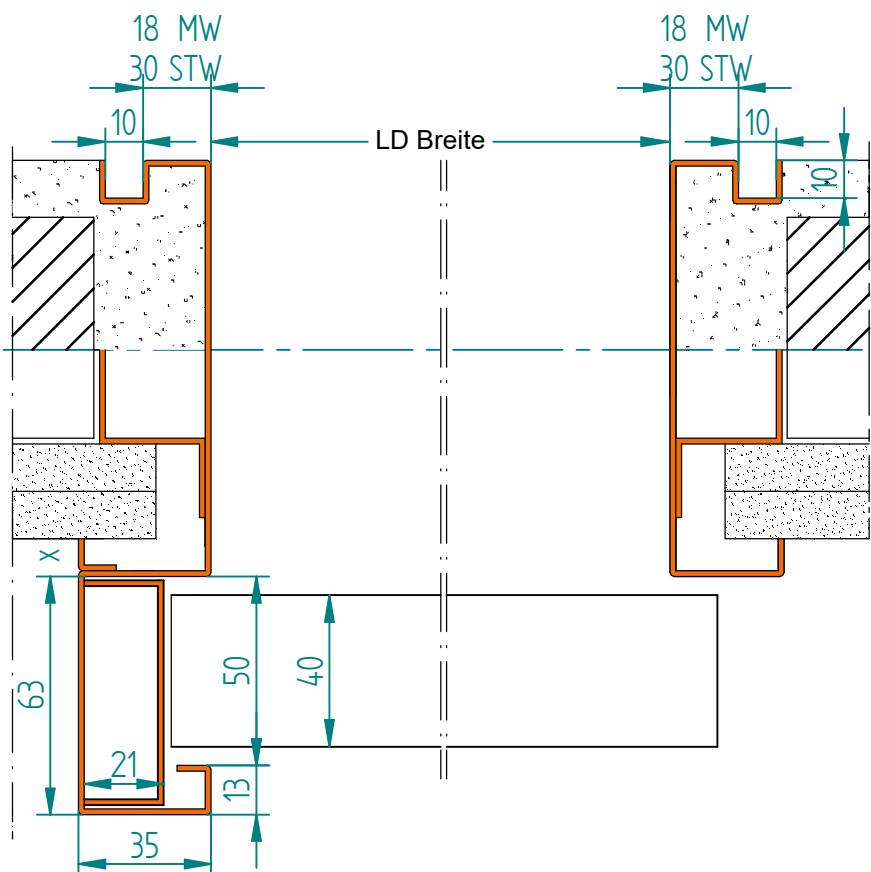
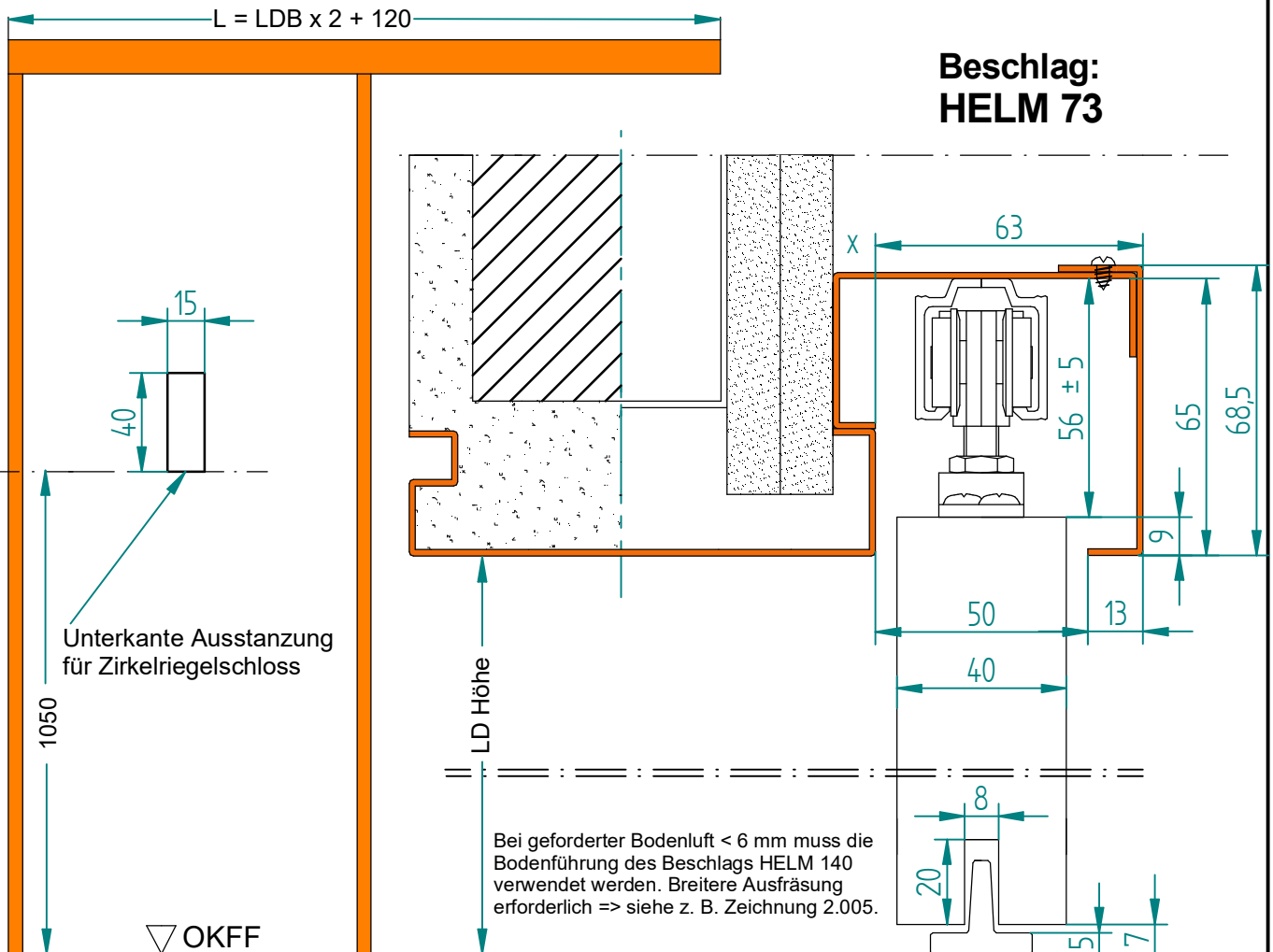

**Türblattmaße:**  
 LD Breite + 25 mm  
 LD Höhe + 2 mm

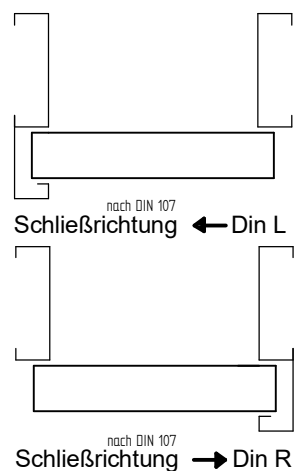

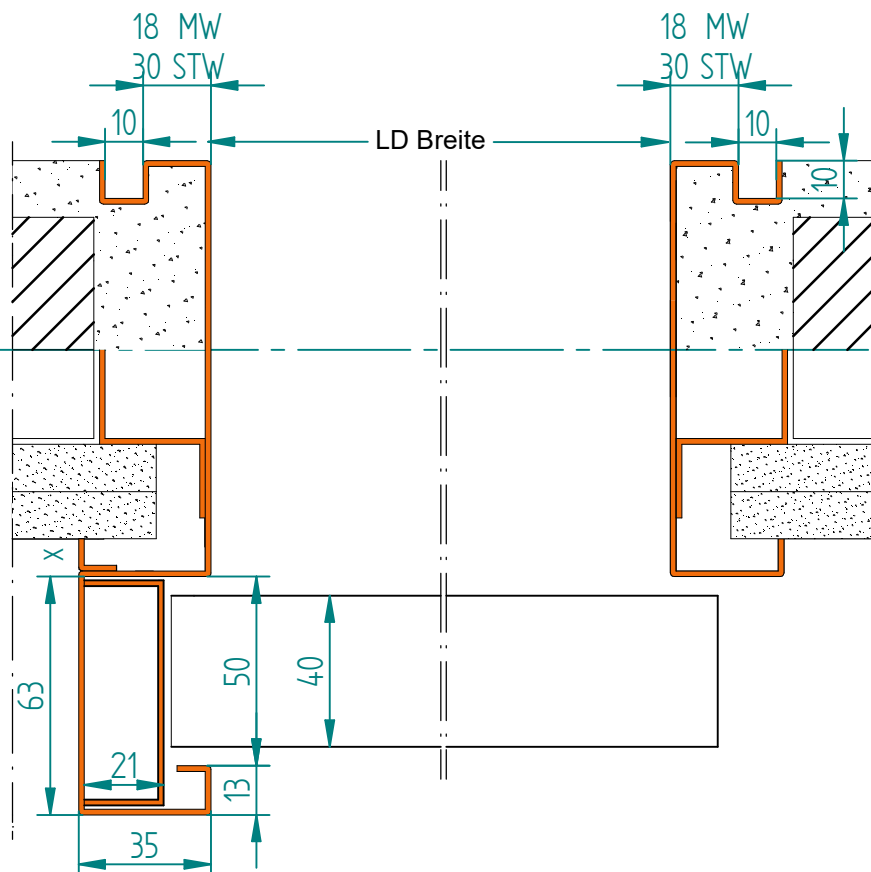
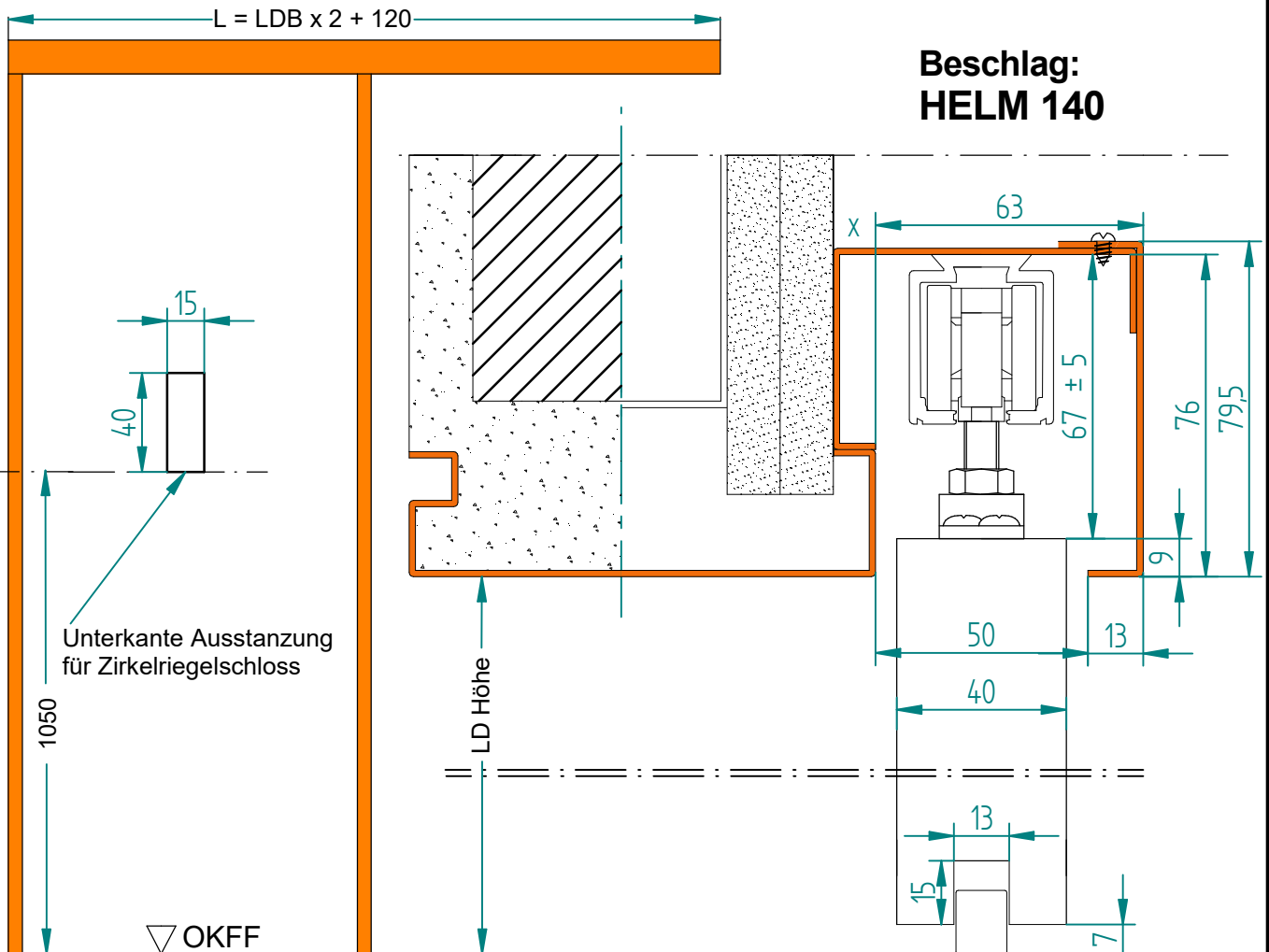

**Türblattmaße:**  
 LD Breite + 25 mm  
 LD Höhe + 2 mm

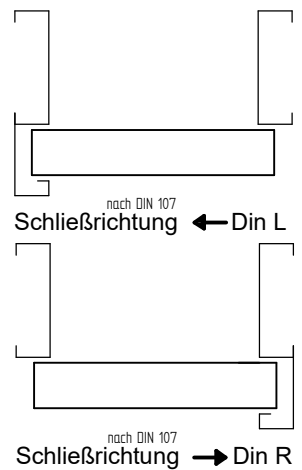



**Schiebetürzarge 1-teilig**  
**vor der Wand laufend Mauer-/ Ständerwerk**  
mit Schattennut auf der Bandgegenseite  
für 8/10 mm Glastür

Rüthener Zargenbau  
GmbH & Co KG  
Wilhelmstr. 8  
59602 Rüthen

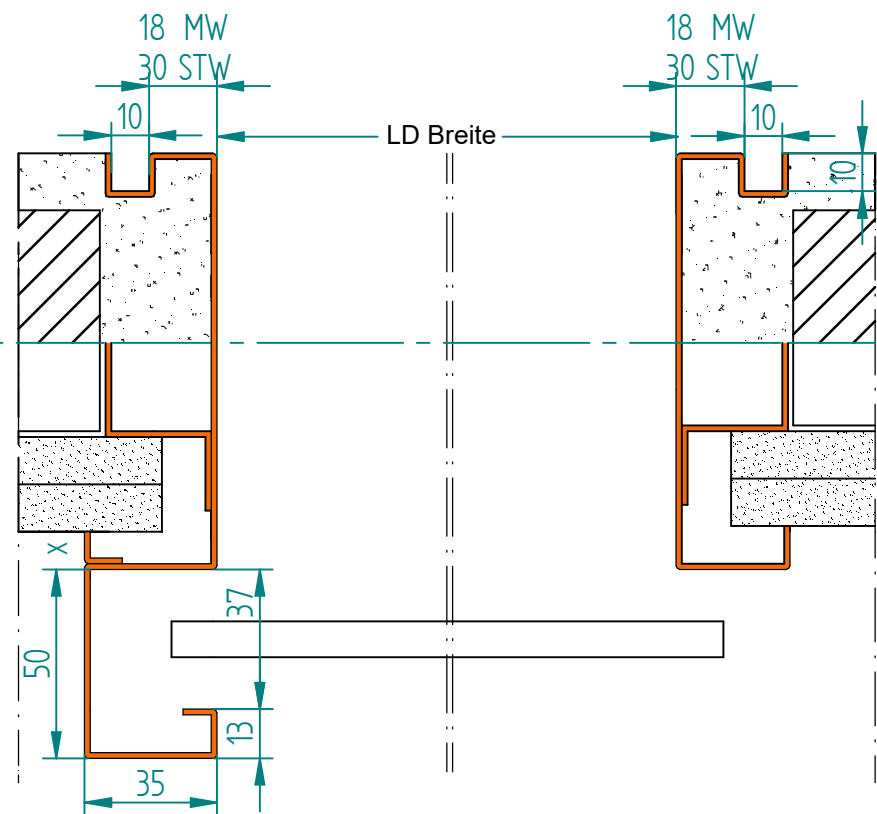
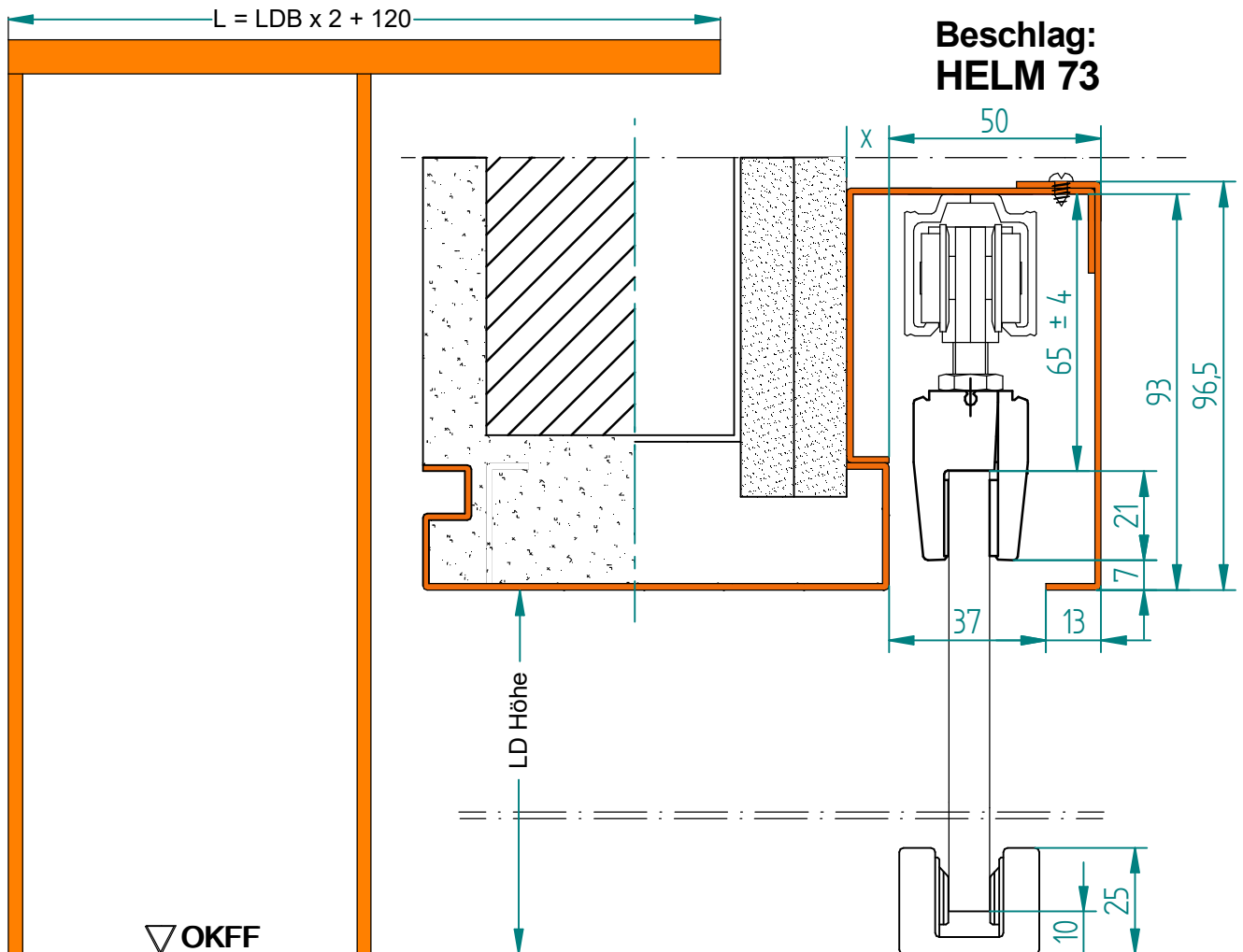

**Türblattmaße:**  
LD Breite + 40 mm  
LD Höhe + 18 mm

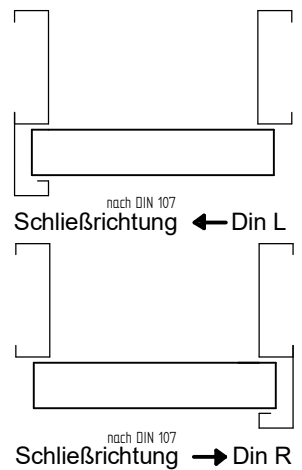



Schiebetürzarge 1-teilig  
vor der Wand laufend Mauer-/ Ständerwerk  
mit Schattennut auf der Bandgegenseite  
für 8/10 mm Glastür

Rüthener Zargenbau  
GmbH & Co KG  
Wilhelmstr. 8  
59602 Rüthen

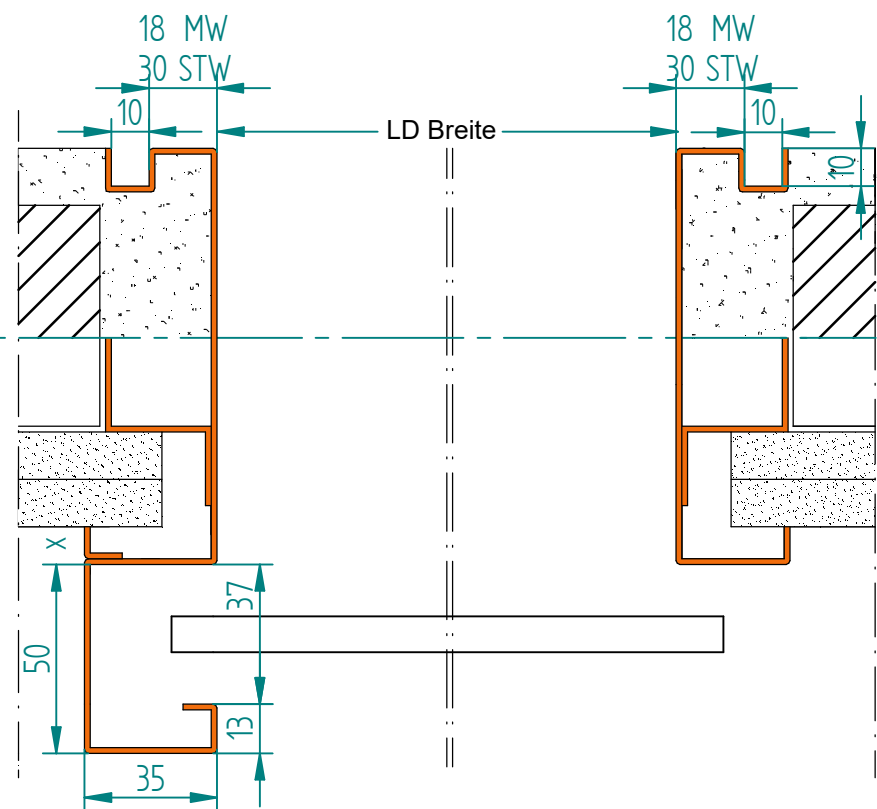
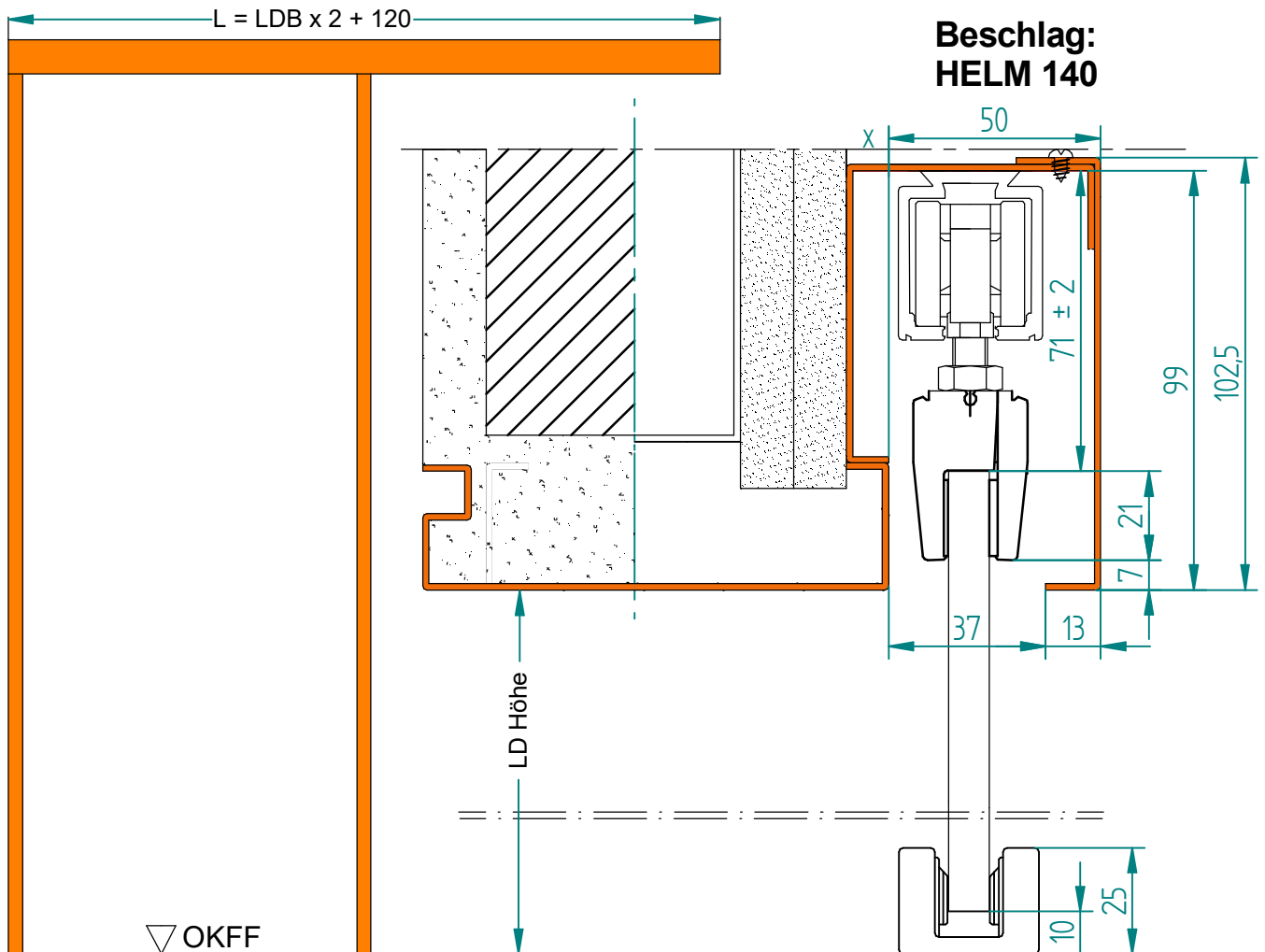

**Türblattmaße:**  
LD Breite + 40 mm  
LD Höhe + 18 mm

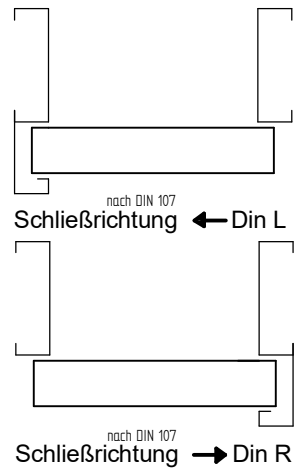

**2.063**



**Schiebetürzarge 2-flügelig**  
vor der Wand laufend Mauer-/ Ständerwerk  
Schattennut auf der Bandgegenseite

Rüthener Zargenbau  
GmbH & Co KG  
Wilhelmstr. 8  
59602 Rüthen

Elementaußenmaße:

Breite: LD Breite x 2 + 122 mm

Höhe: LD Höhe + 68,5 mm bei HELM 73

LD Höhe + 79,5 mm bei HELM 140

Türblattmaße (je Flügel):

Breite: LD Breite / 2 + 12,5 mm

Höhe: LD Höhe + 2 mm

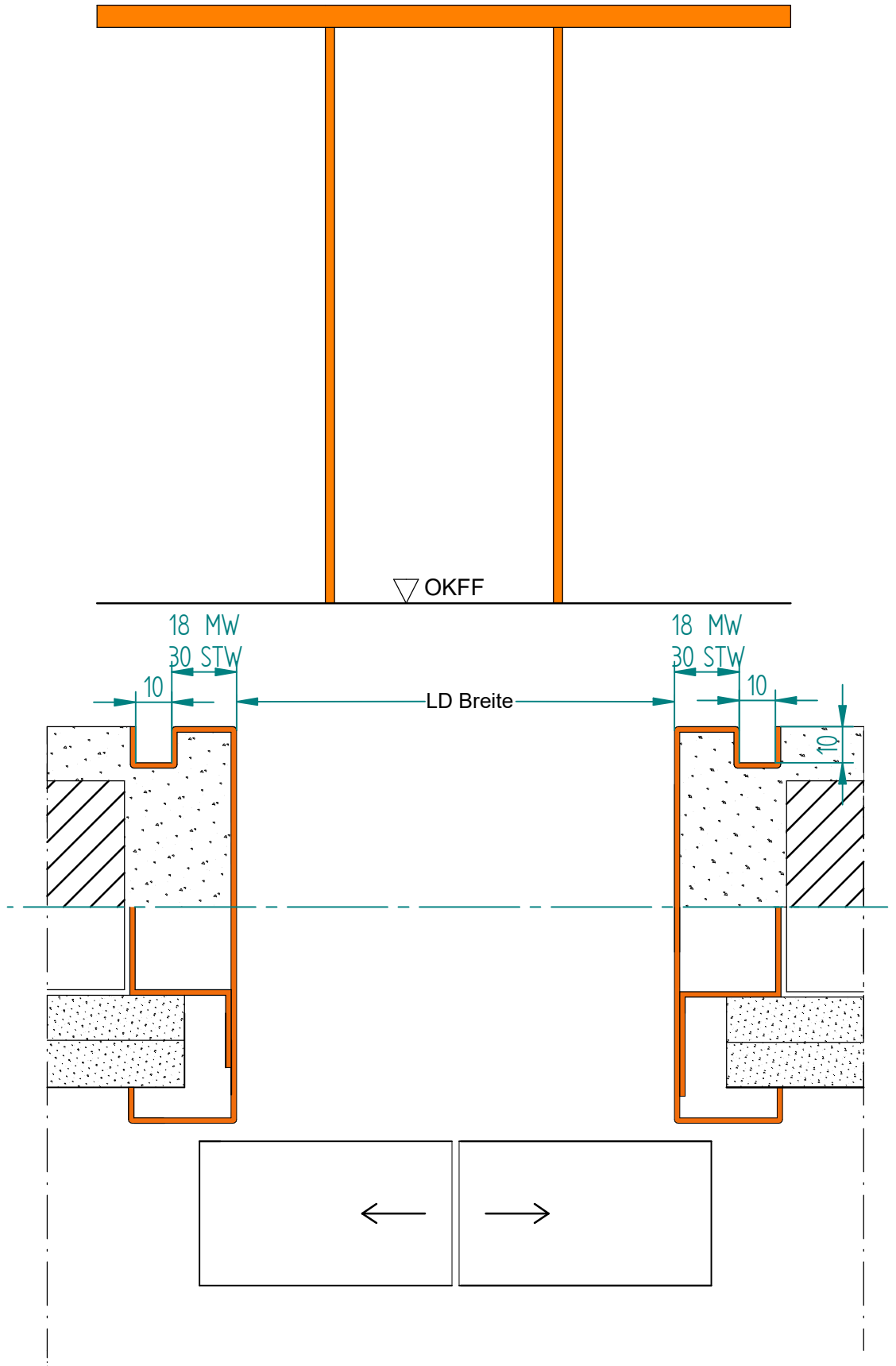



**Schiebetürzarge 2-flügelig**  
vor der Wand laufend Mauer-/ Ständerwerk  
Schattennut auf der Bandgegenseite

Rüthener Zargenbau  
GmbH & Co KG  
Wilhelmstr. 8  
59602 Rüthen

**Elementaußenmaße:**

Breite: LD Breite x 2 + 122 mm

Höhe: LD Höhe + 96,5 mm bei HELM 73

LD Höhe + 102,5 mm bei HELM 140

**Türblattmaße (je Flügel):**

Breite: LD Breite / 2 + 20 mm

Höhe: LD Höhe + 18 mm

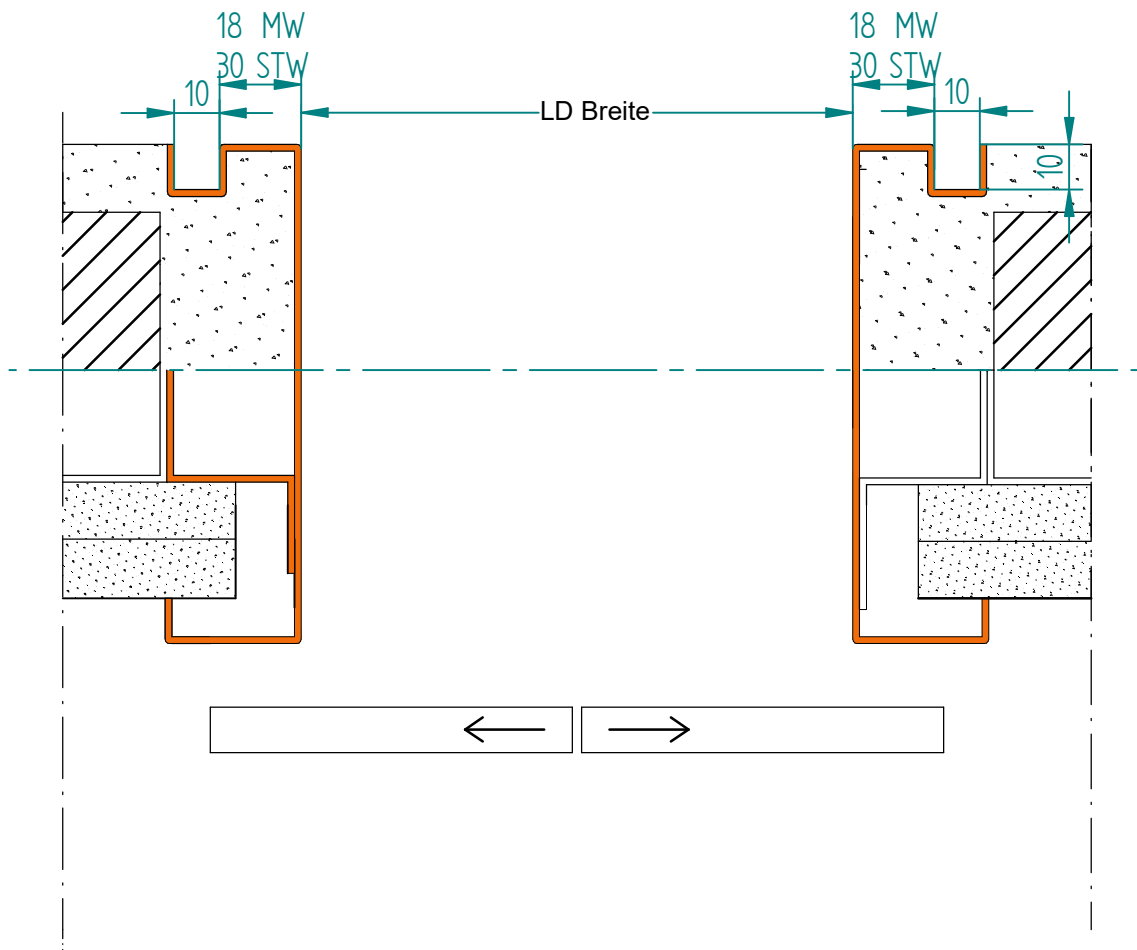
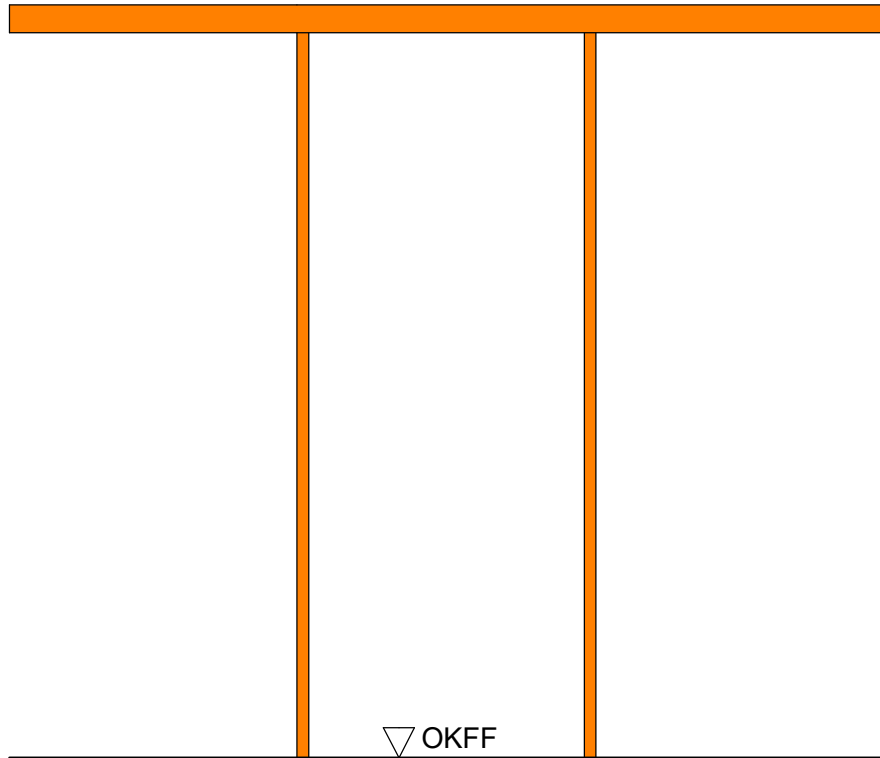



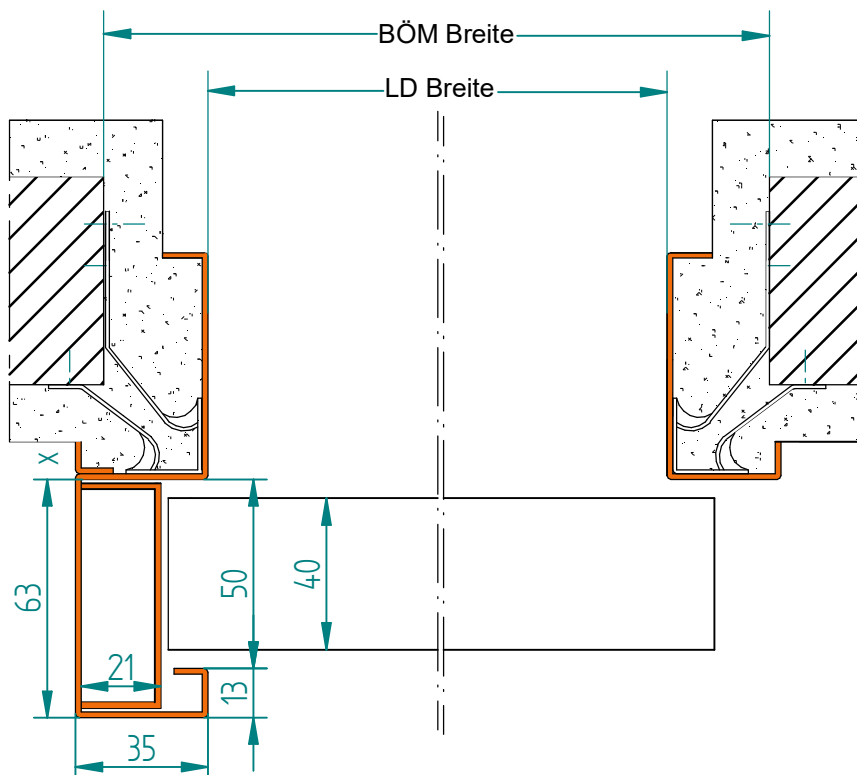
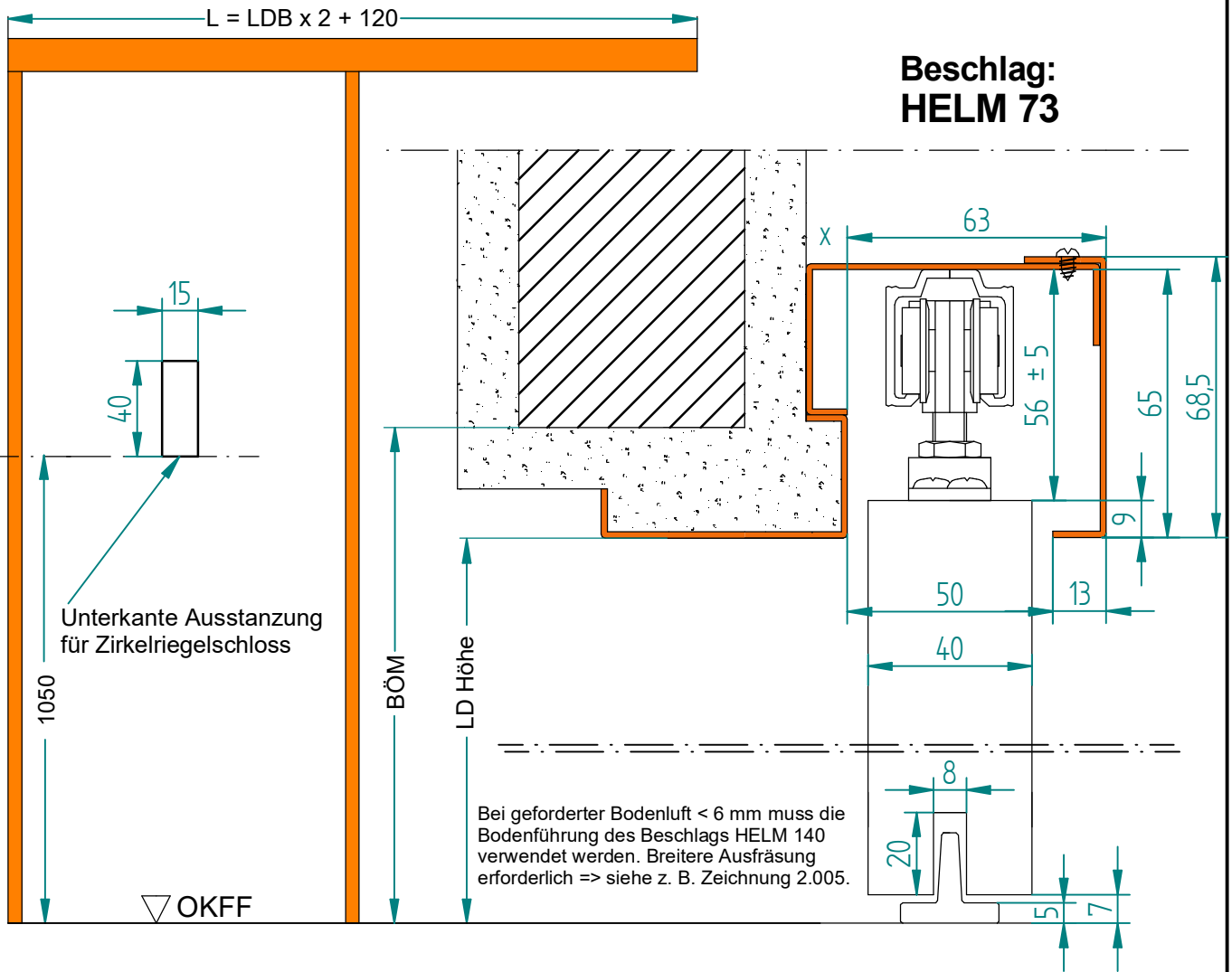

**Türblattmaße:**  
 LD Breite + 25 mm  
 LD Höhe + 2 mm

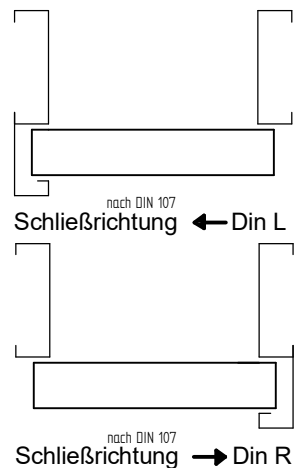



**Schiebetüreckzarge 1-teilig**  
**vor der Wand laufend**  
Mauerwerk  
für Türblatt 40mm

Rüthener Zargenbau  
GmbH & Co KG  
Wilhelmstr. 8  
59602 Rüthen

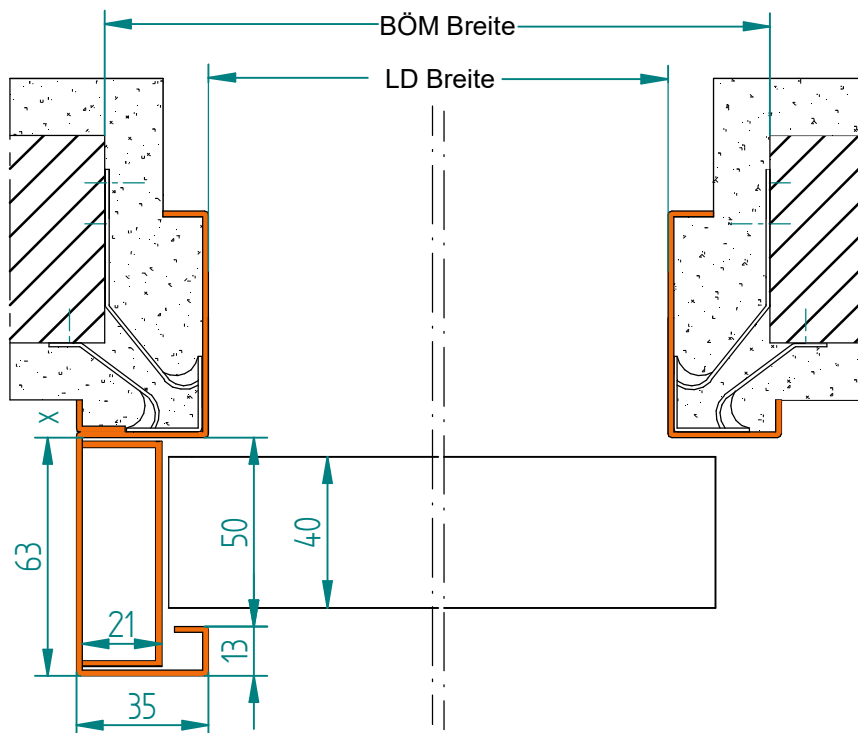
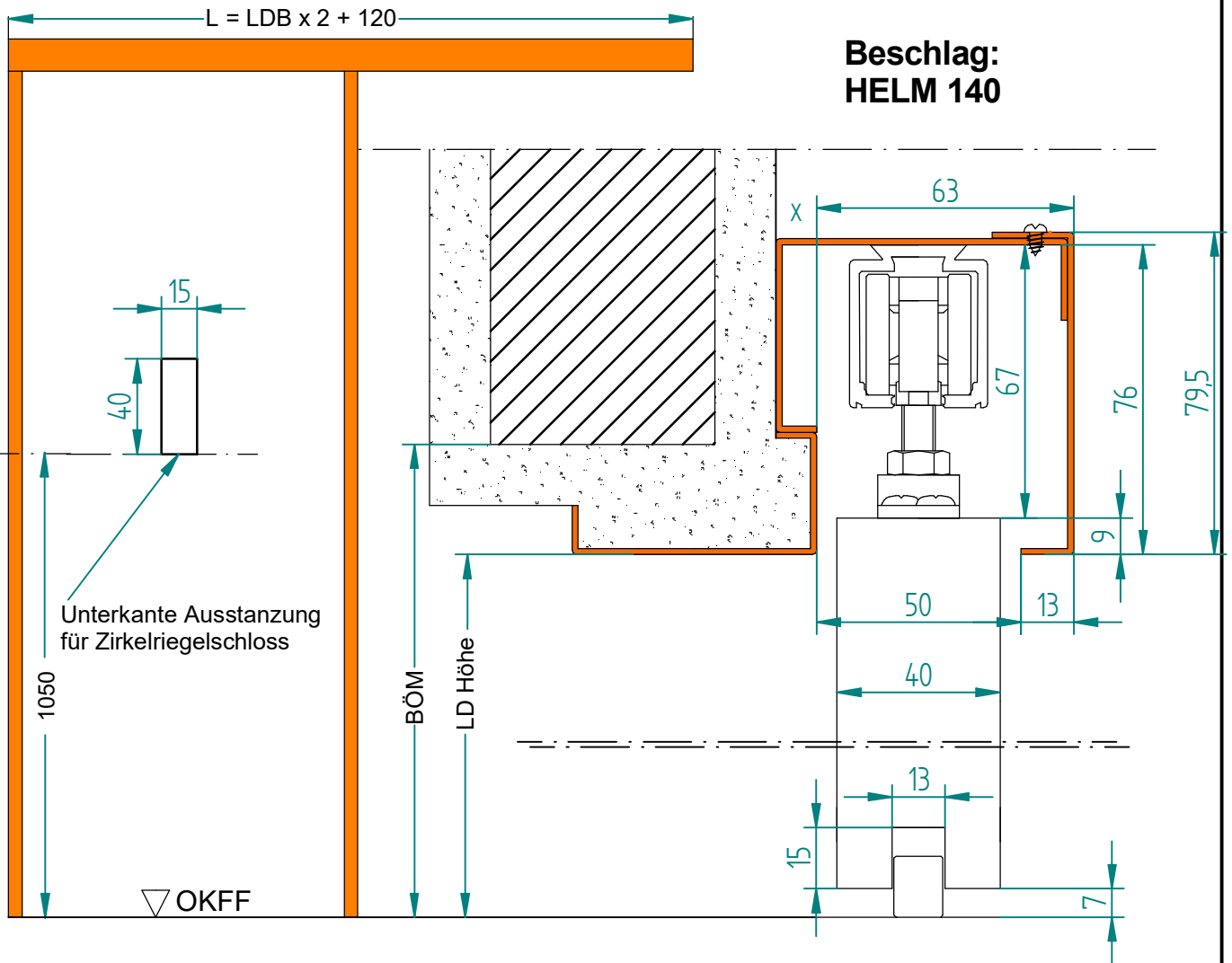

**Türblattmaße:**  
LD Breite + 25 mm  
LD Höhe + 2 mm

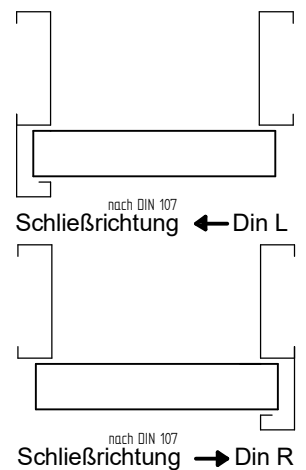

**2.071**



**Schiebetüreckzarge 2-teilig**  
**vor der Wand laufend**  
Mauerwerk  
für 8/10 mm Glastür

Rüthener Zargenbau  
GmbH & Co KG  
Wilhelmstr. 8  
59602 Rüthen

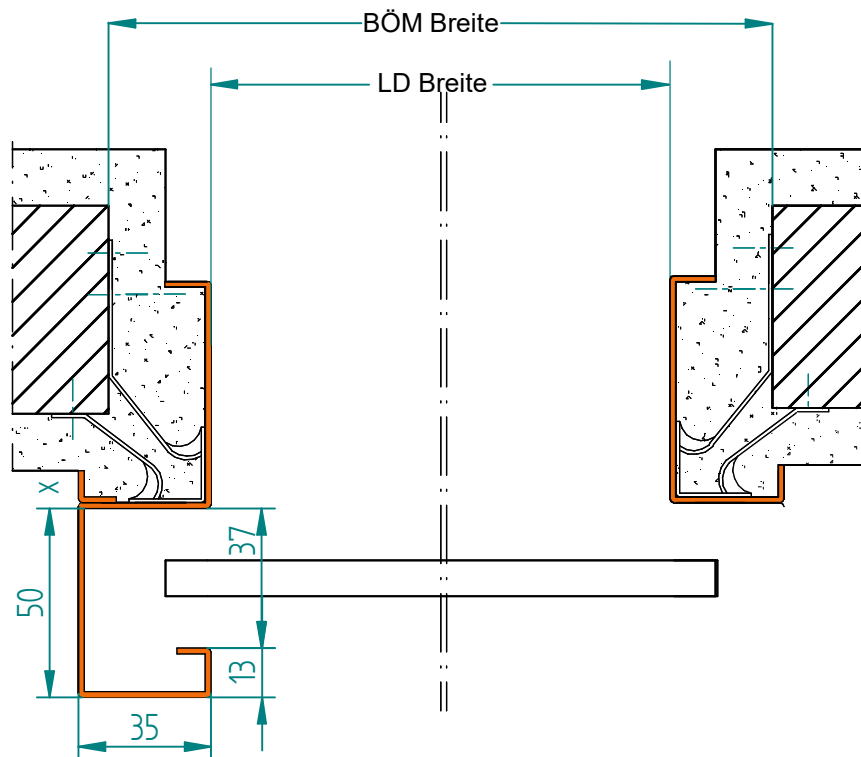
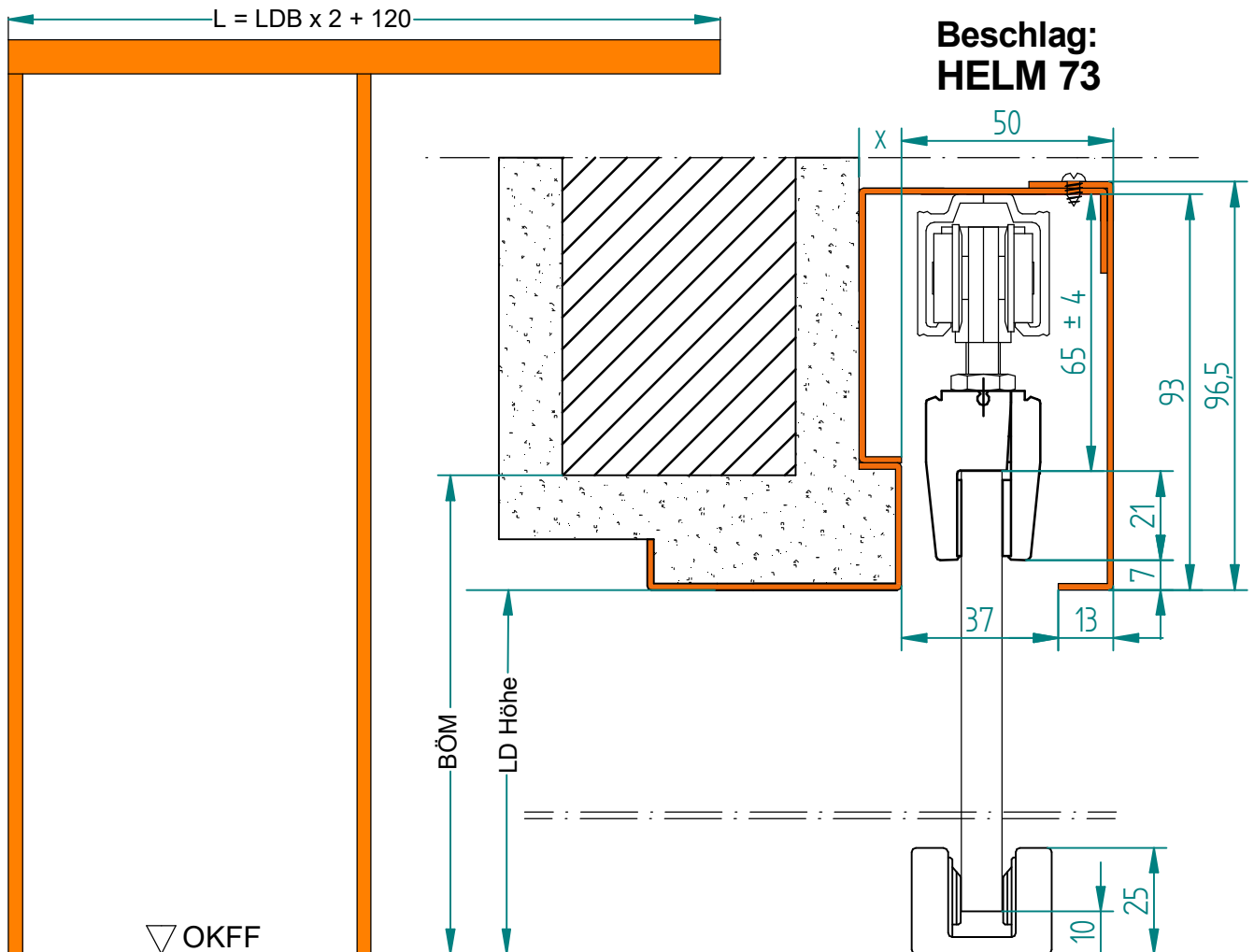

**Türblattmaße:**  
LD Breite + 40 mm  
LD Höhe + 18 mm

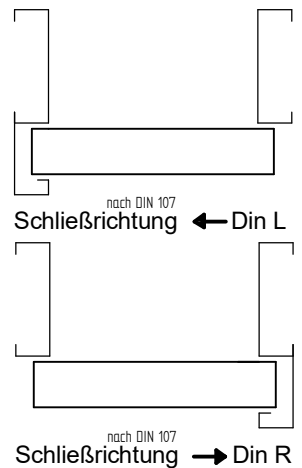

**2.072**



**Schiebetüreckzarge 2-teilig**  
**vor der Wand laufend**  
Mauerwerk  
für 8/10 mm Glastür

Rüthener Zargenbau  
GmbH & Co KG  
Wilhelmstr. 8  
59602 Rüthen

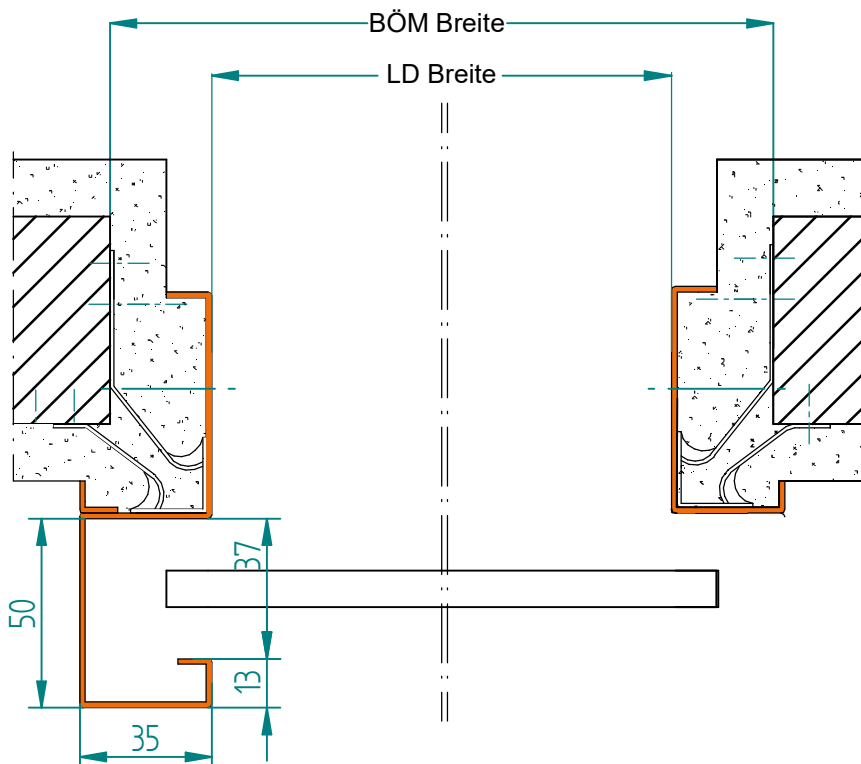
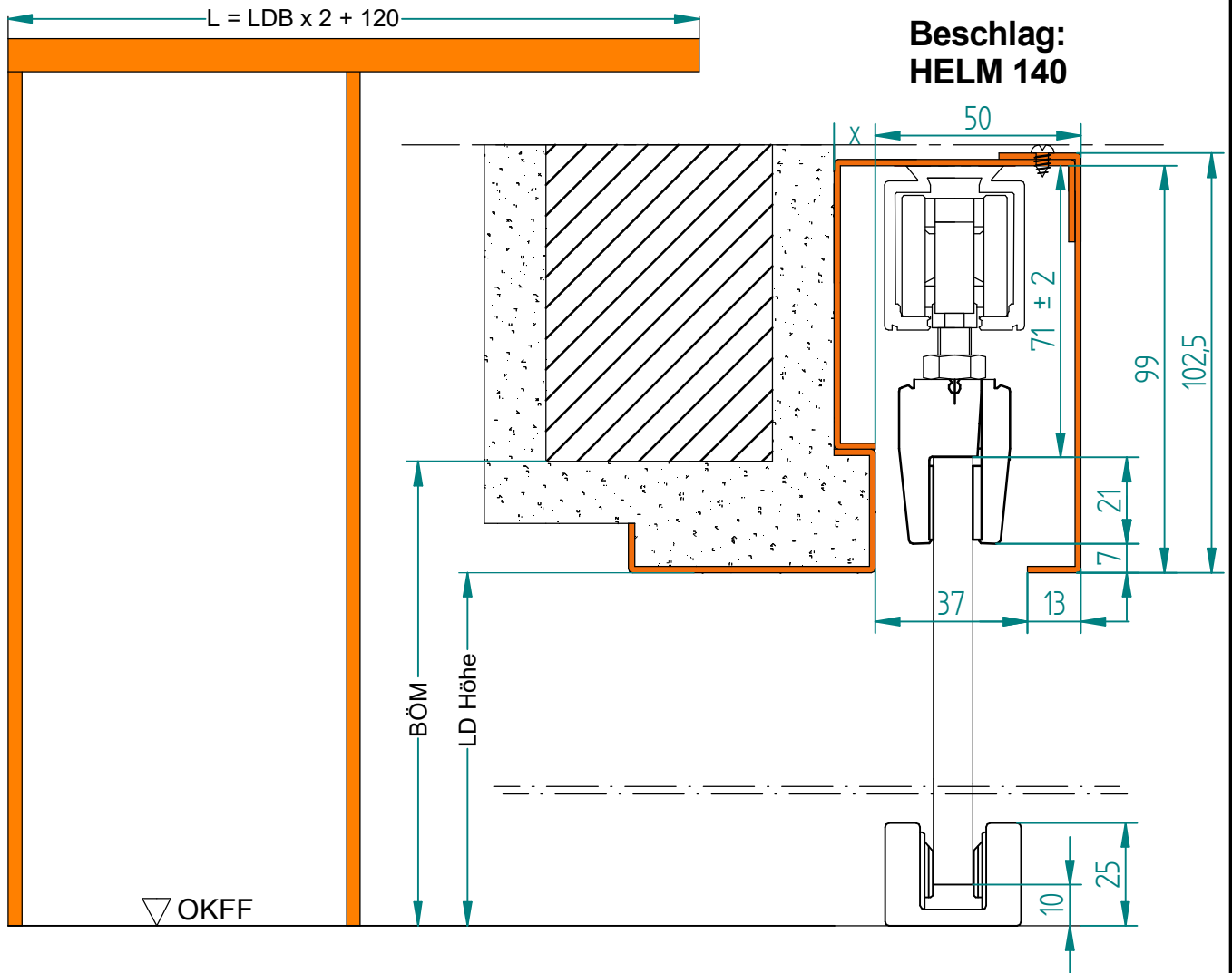

**Türblattmaße:**  
LD Breite + 40 mm  
LD Höhe + 18 mm

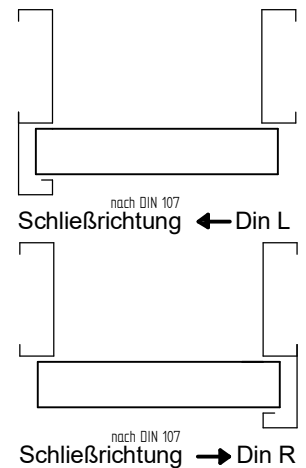

**2.073**



# Schiebetüreckzarge 2-flügelig vor der Wand laufend

Rüthener Zargenbau  
GmbH & Co KG  
Wilhelmstr. 8  
59602 Rüthen

Elementaußenmaße:  
Breite: LD Breite x 2 + 122 mm  
Höhe: LD Höhe + 68,5 mm bei HELM 73  
LD Höhe + 79,5 mm bei HELM 140

Türblattmaße (je Flügel):  
Breite: LD Breite / 2 + 12,5 mm  
Höhe: LD Höhe + 2 mm

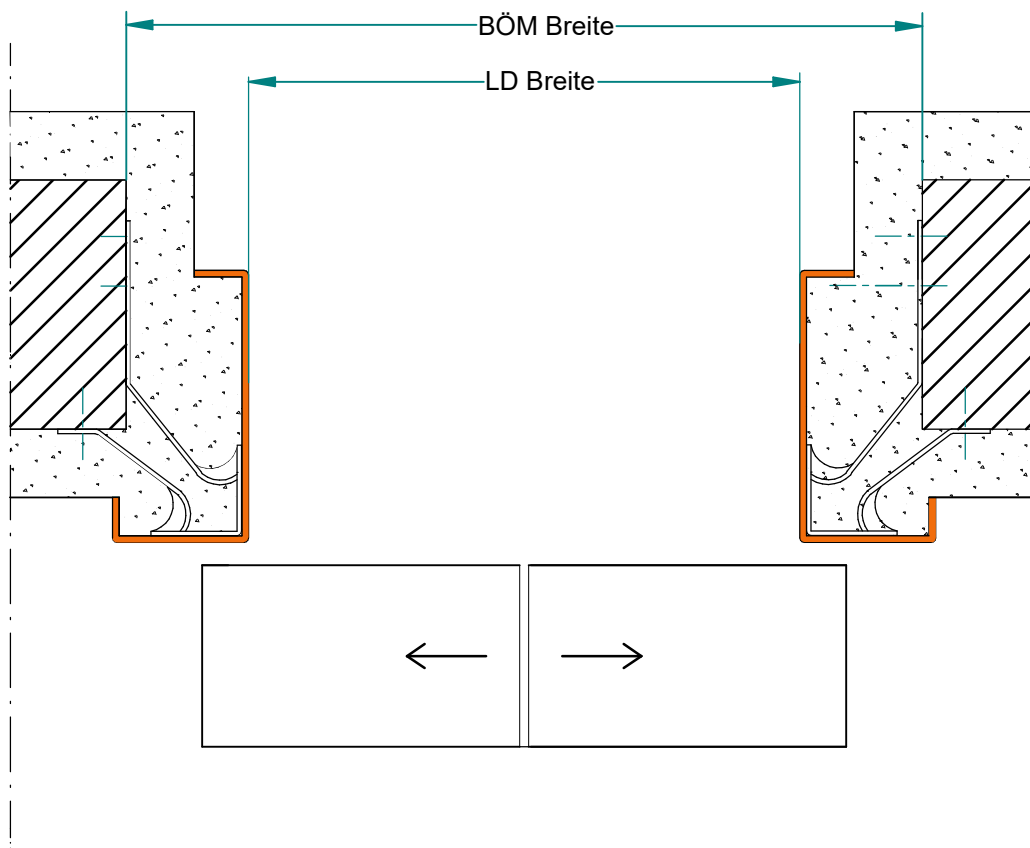
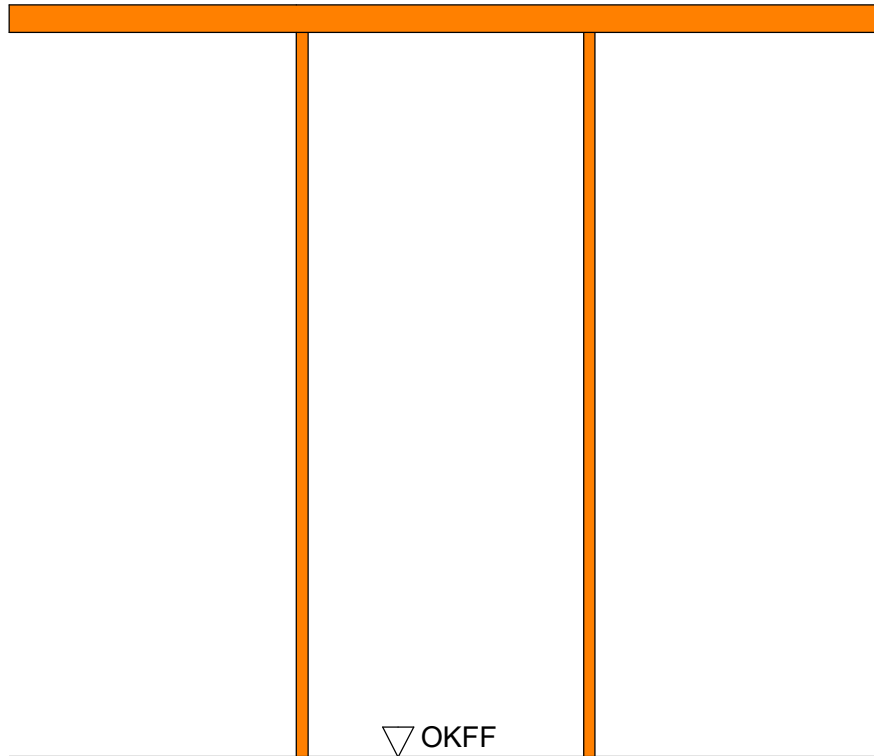



**Schiebetüreckzarge 2-flügelig**  
**vor der Wand laufend**  
für 8/10 mm Glastür

Rüthener Zargenbau  
GmbH & Co KG  
Wilhelmstr. 8  
59602 Rüthen

**Elementaußenmaße:**

Breite: LD Breite x 2 + 122 mm

Höhe: LD Höhe + 96,5 mm bei HELM 73

LD Höhe + 102,5 mm bei HELM 140

**Türblattmaße (je Flügel):**

Breite: LD Breite / 2 + 20 mm

Höhe: LD Höhe + 18 mm

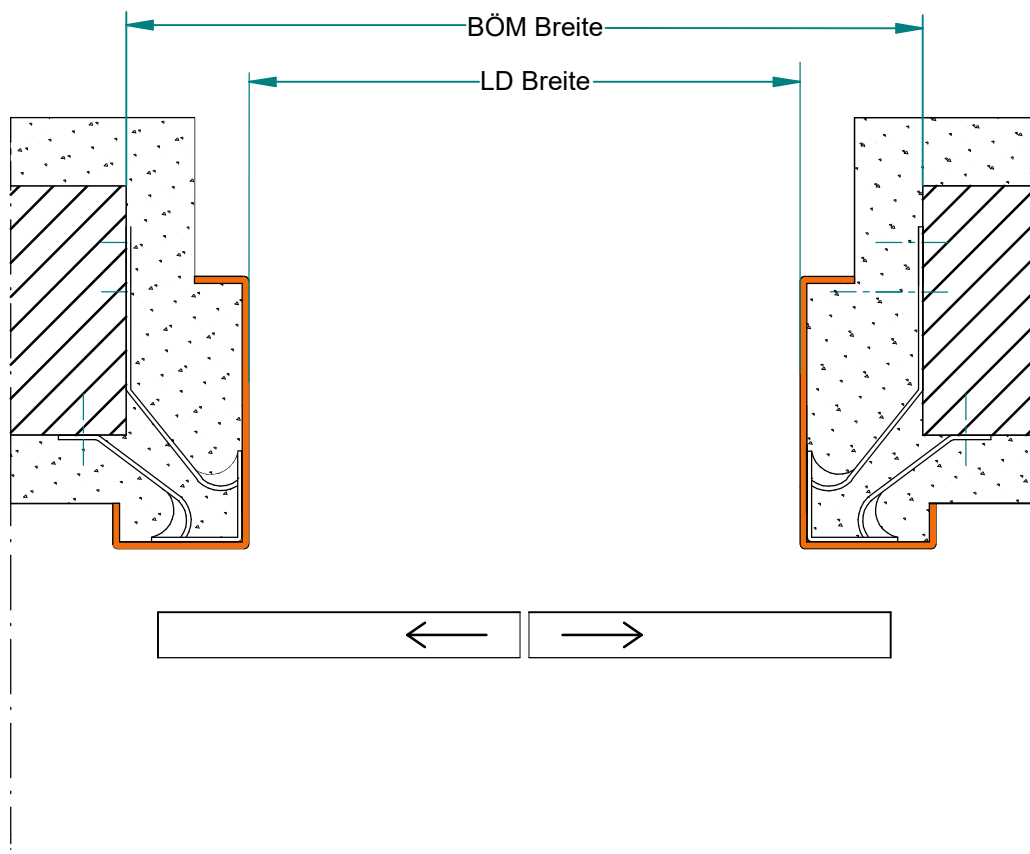
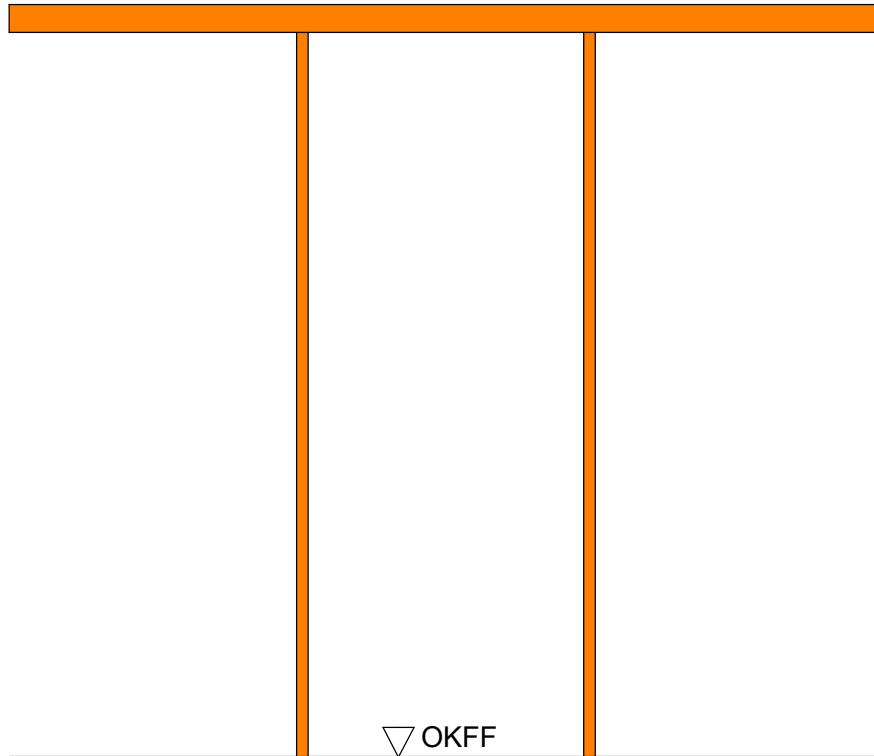

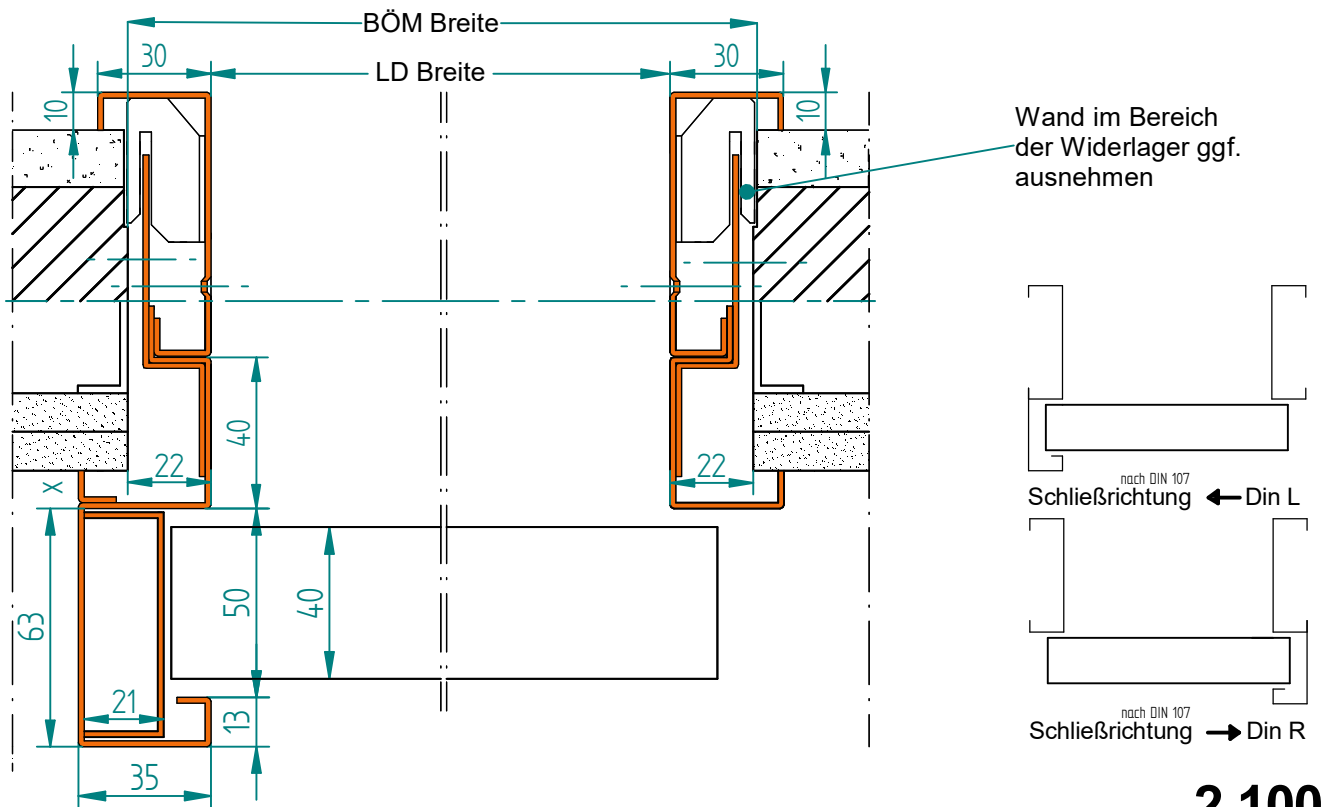
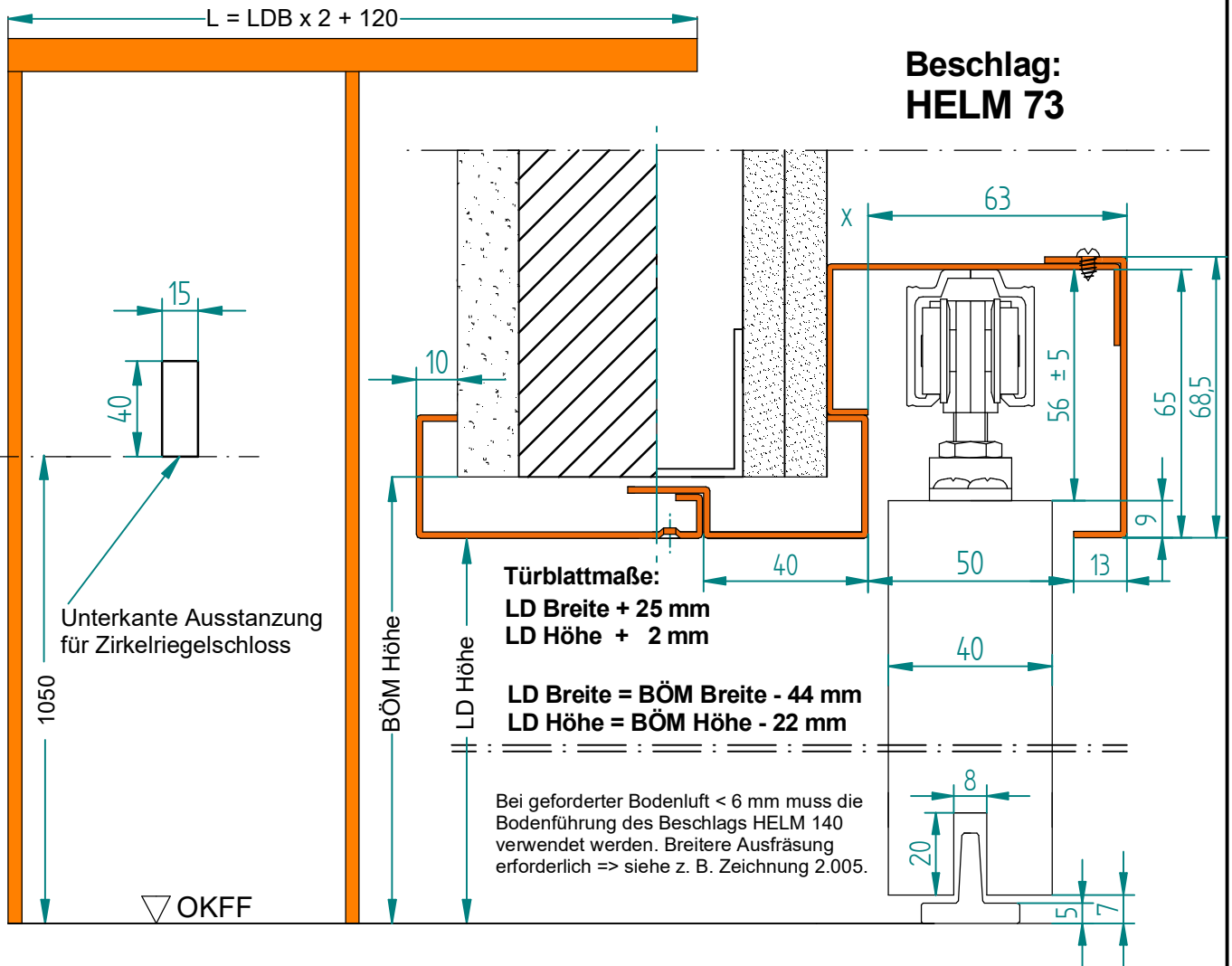

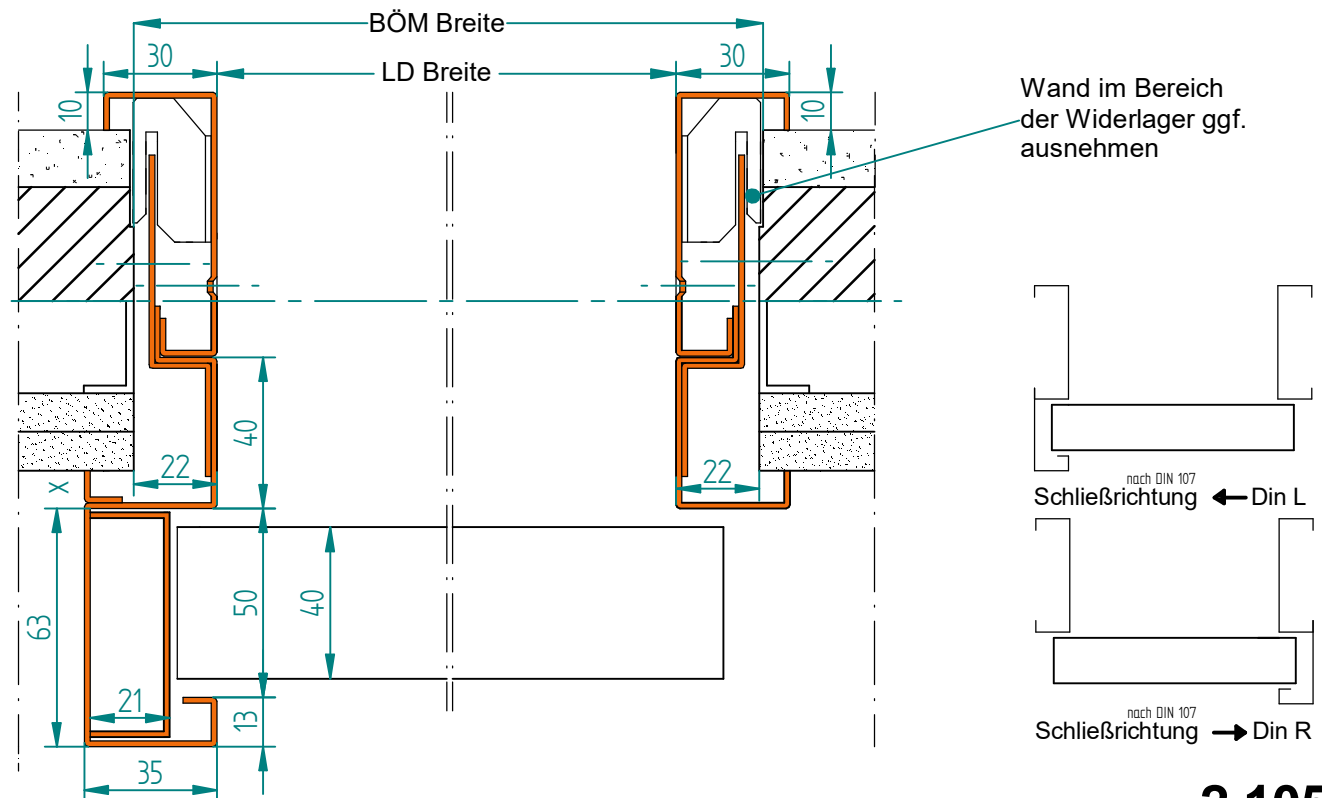
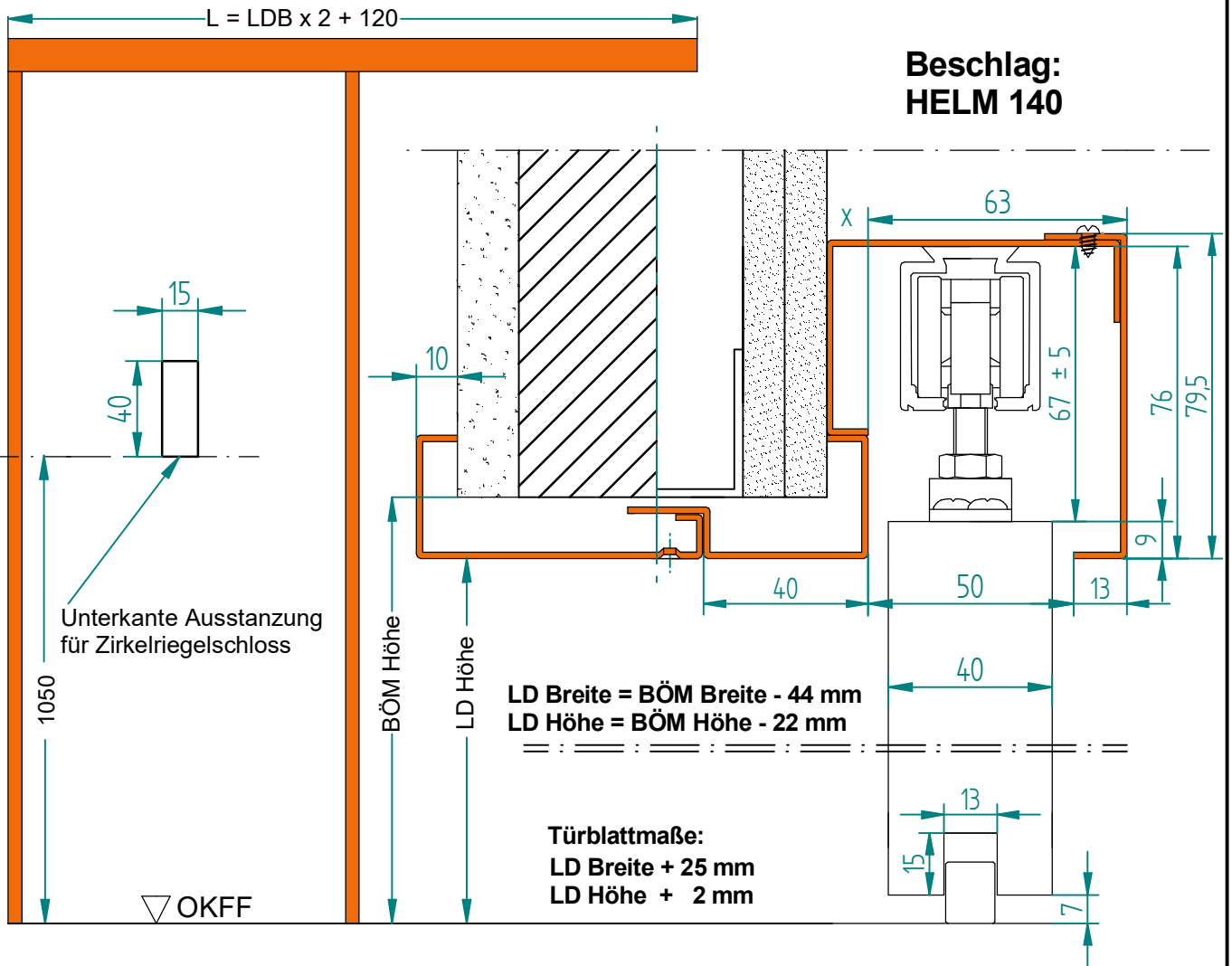



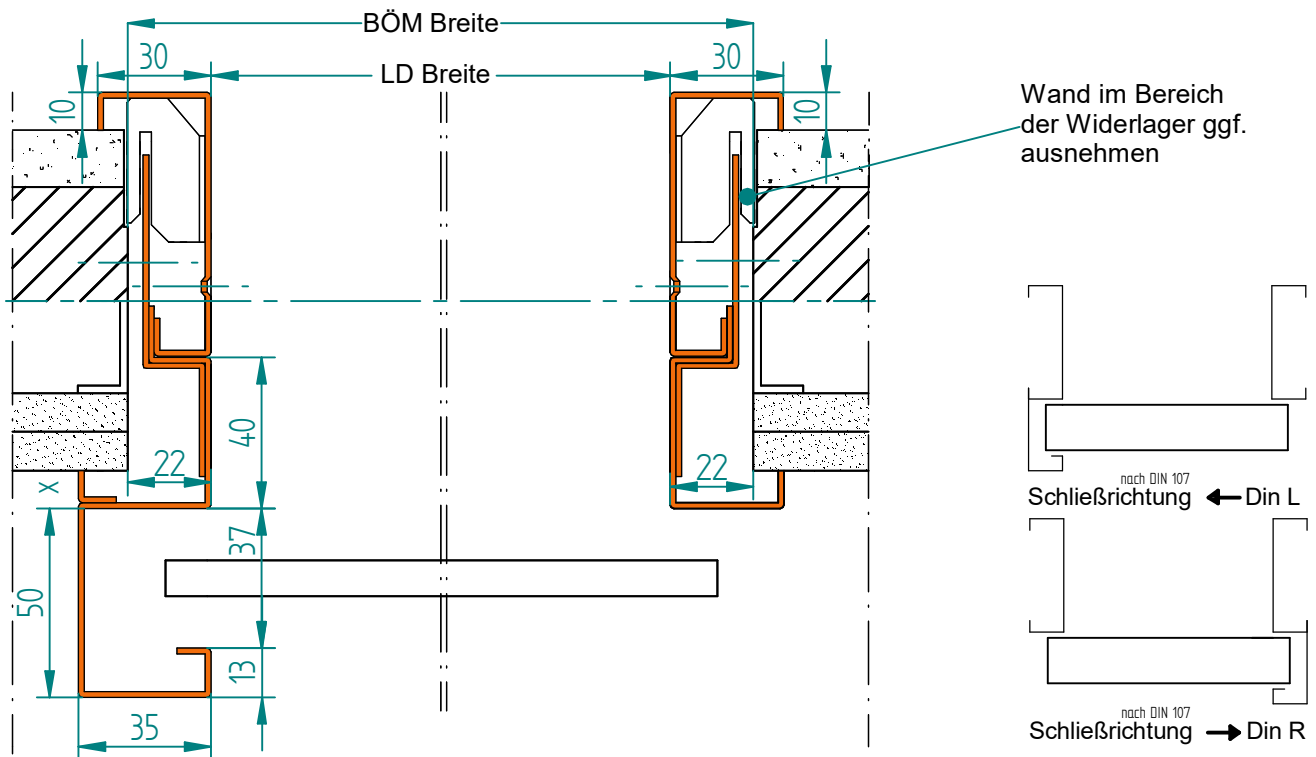
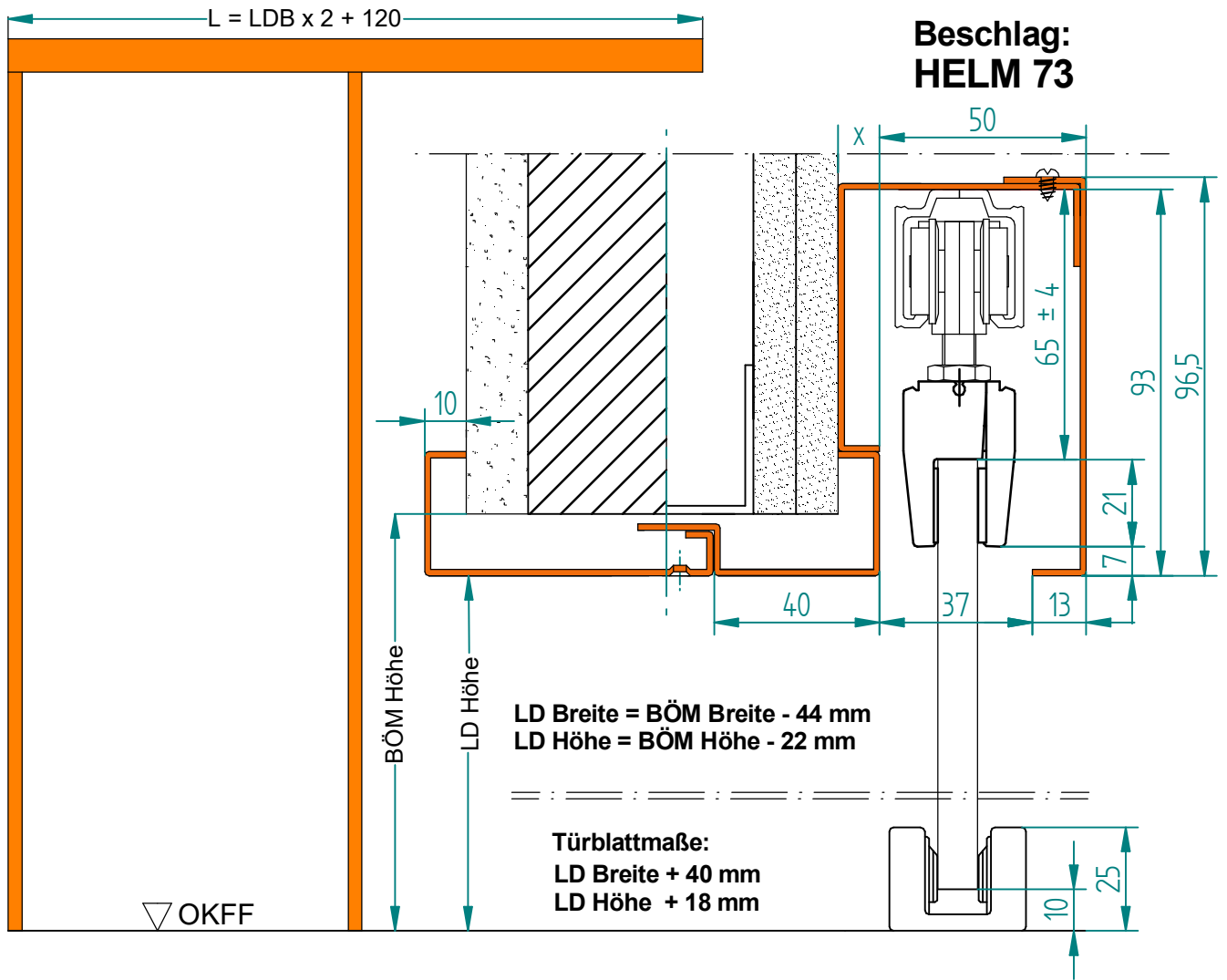





**Schiebetürzarge 2-flügelig - 2-teilig**  
**vor der Wand laufend**  
für 40mm Türblatt

Rüthener Zargenbau  
GmbH & Co KG  
Wilhelmstr. 8  
59602 Rüthen

**Elementaußenmaße:**

Breite: LD Breite x 2 + 122 mm

Höhe: LD Höhe + 68,5 mm bei HELM 73

LD Höhe + 79,5 mm bei HELM 140

**Türblattmaße (je Flügel):**

Breite: LD Breite / 2 + 12,5 mm

Höhe: LD Höhe + 2 mm

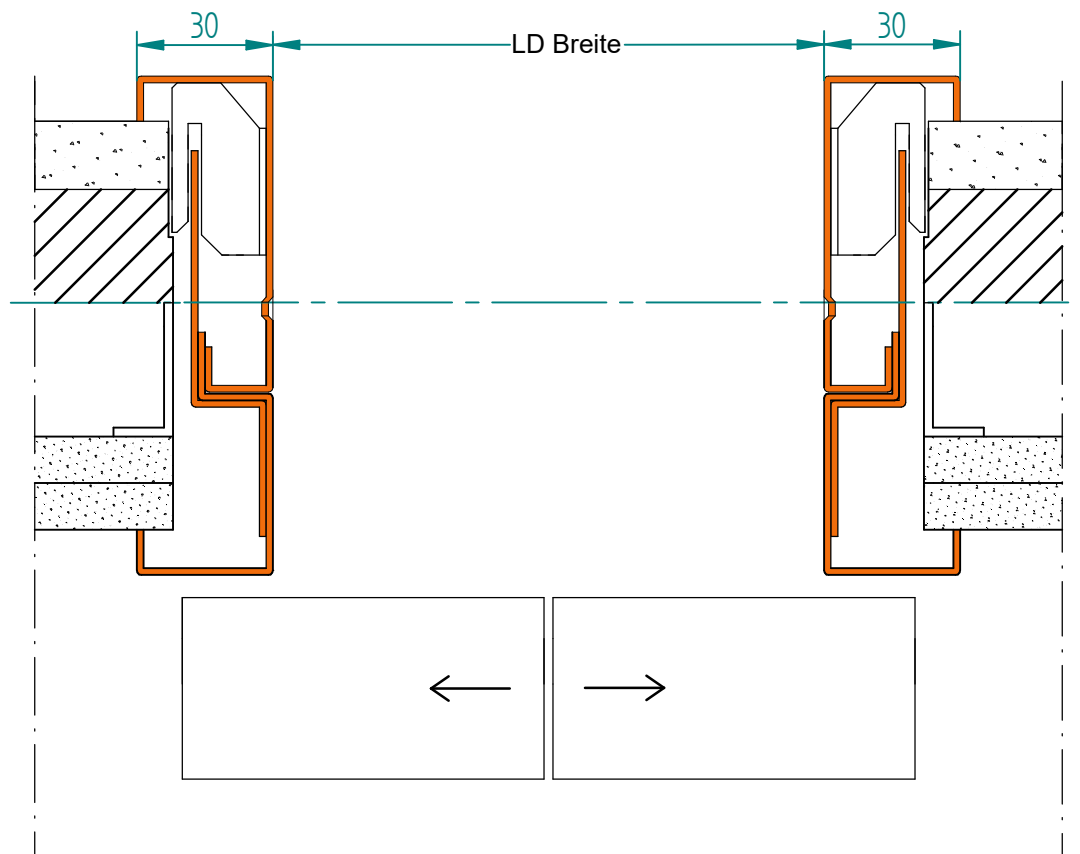
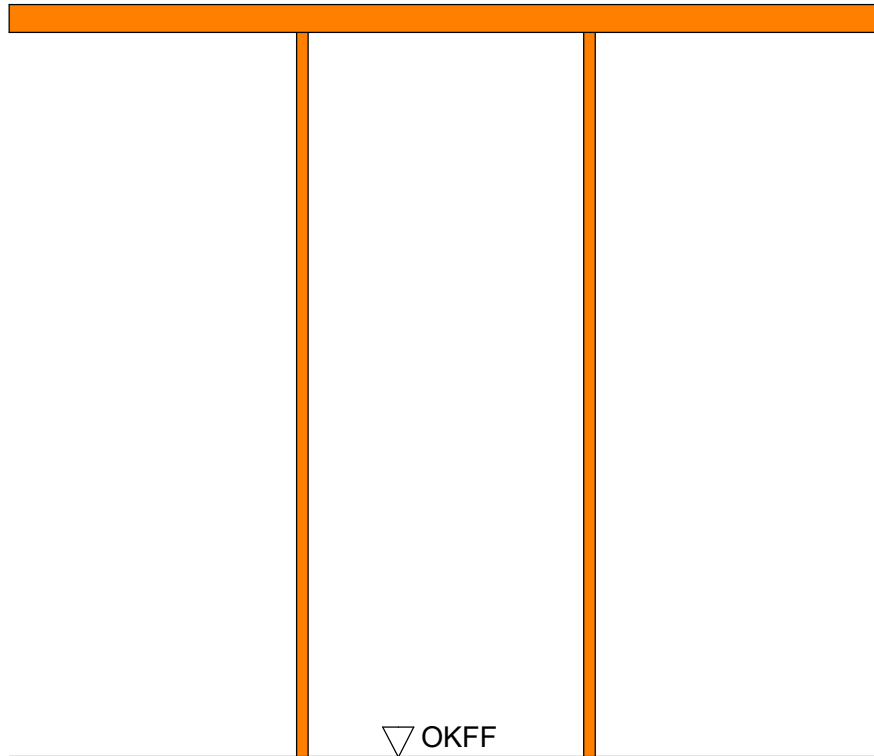



**Schiebetürzarge 2-flügelig - 2-teilig**  
**vor der Wand laufend**  
für 8/10 mm Glastür

Rüthener Zargenbau  
GmbH & Co KG  
Wilhelmstr. 8  
59602 Rüthen

**Elementaußenmaße:**

Breite: LD Breite x 2 + 122 mm

Höhe: LD Höhe + 96,5 mm bei HELM 73

LD Höhe + 102,5 mm bei HELM 140

**Türblattmaße (je Flügel):**

Breite: LD Breite / 2 + 20 mm

Höhe: LD Höhe + 18 mm

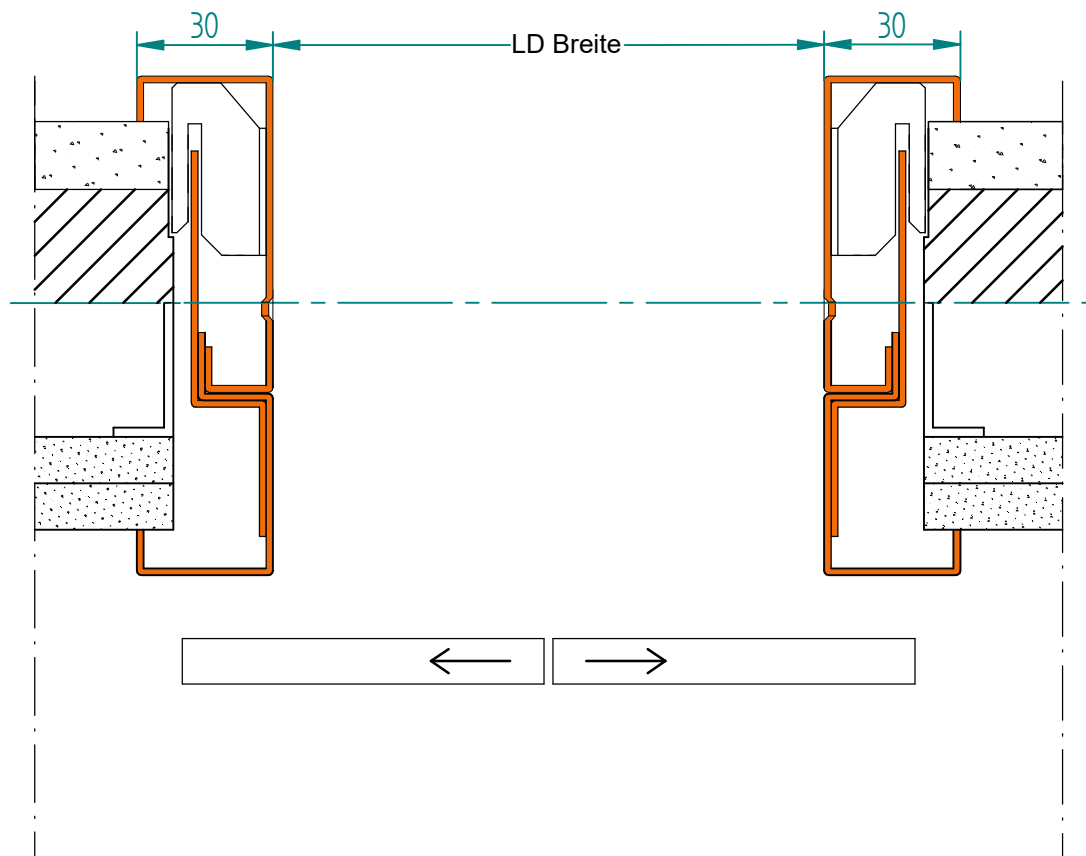
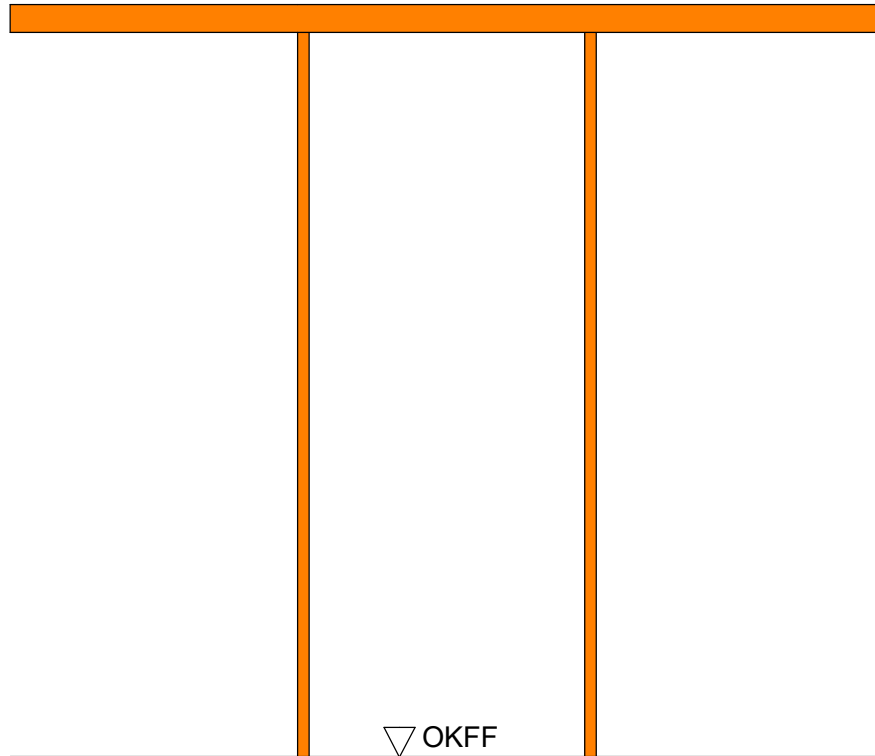

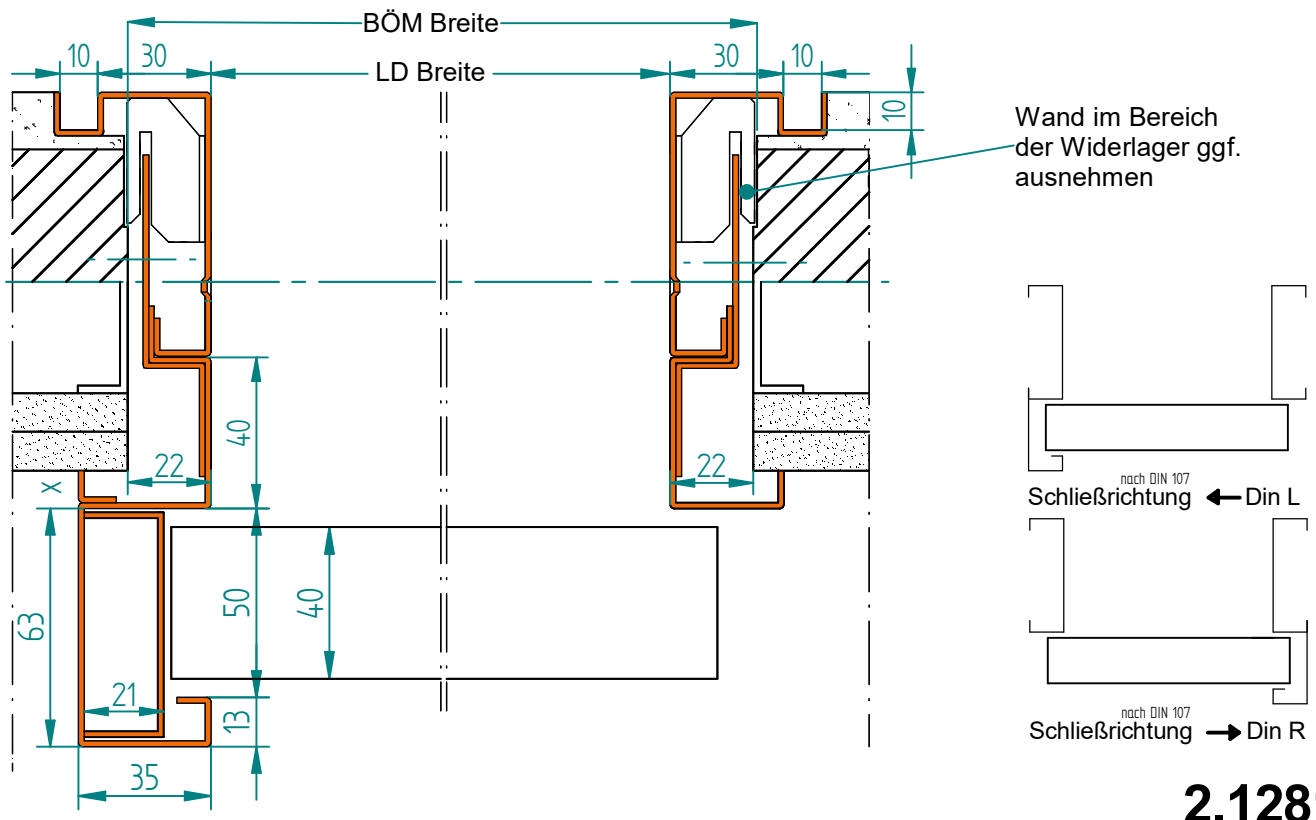
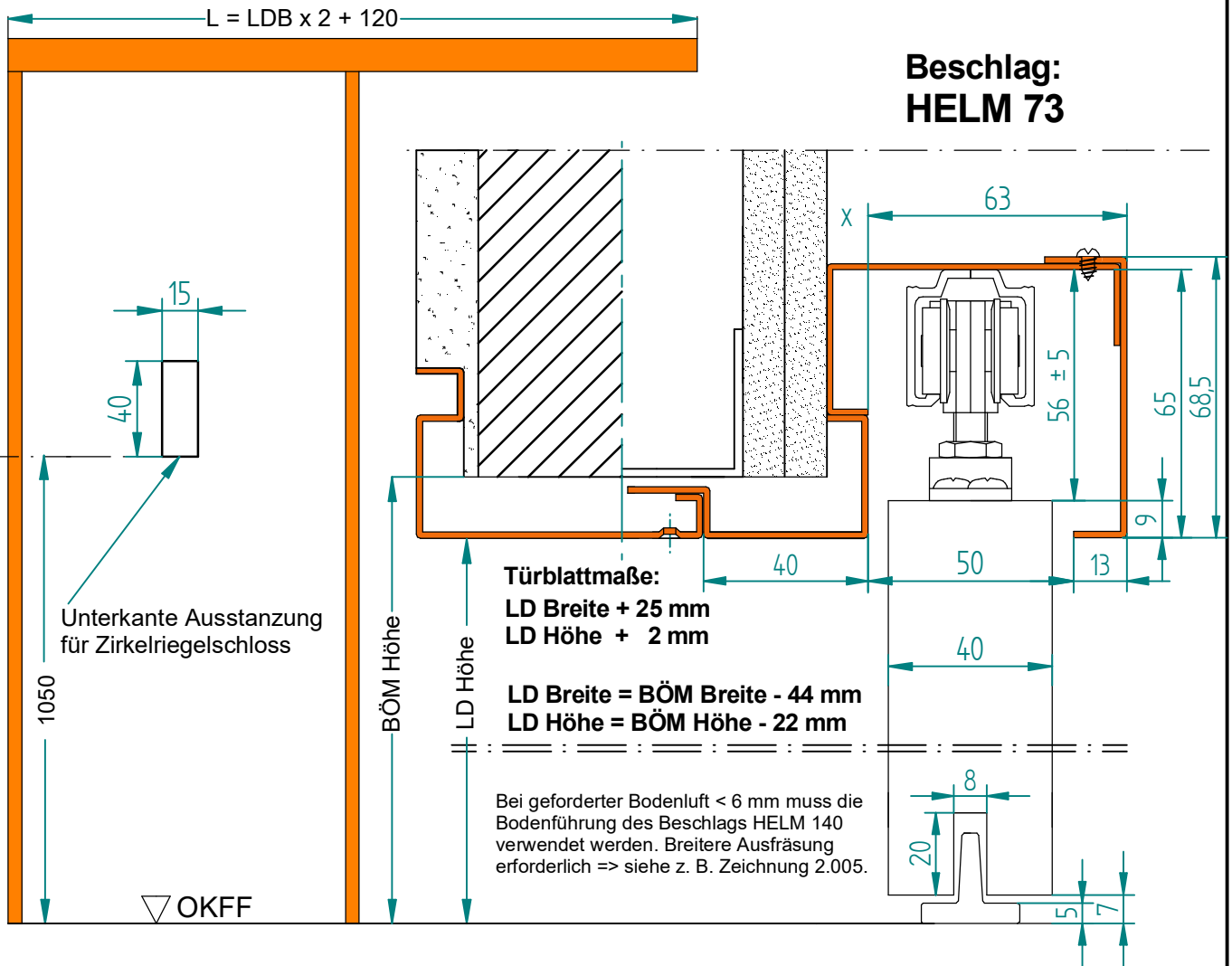

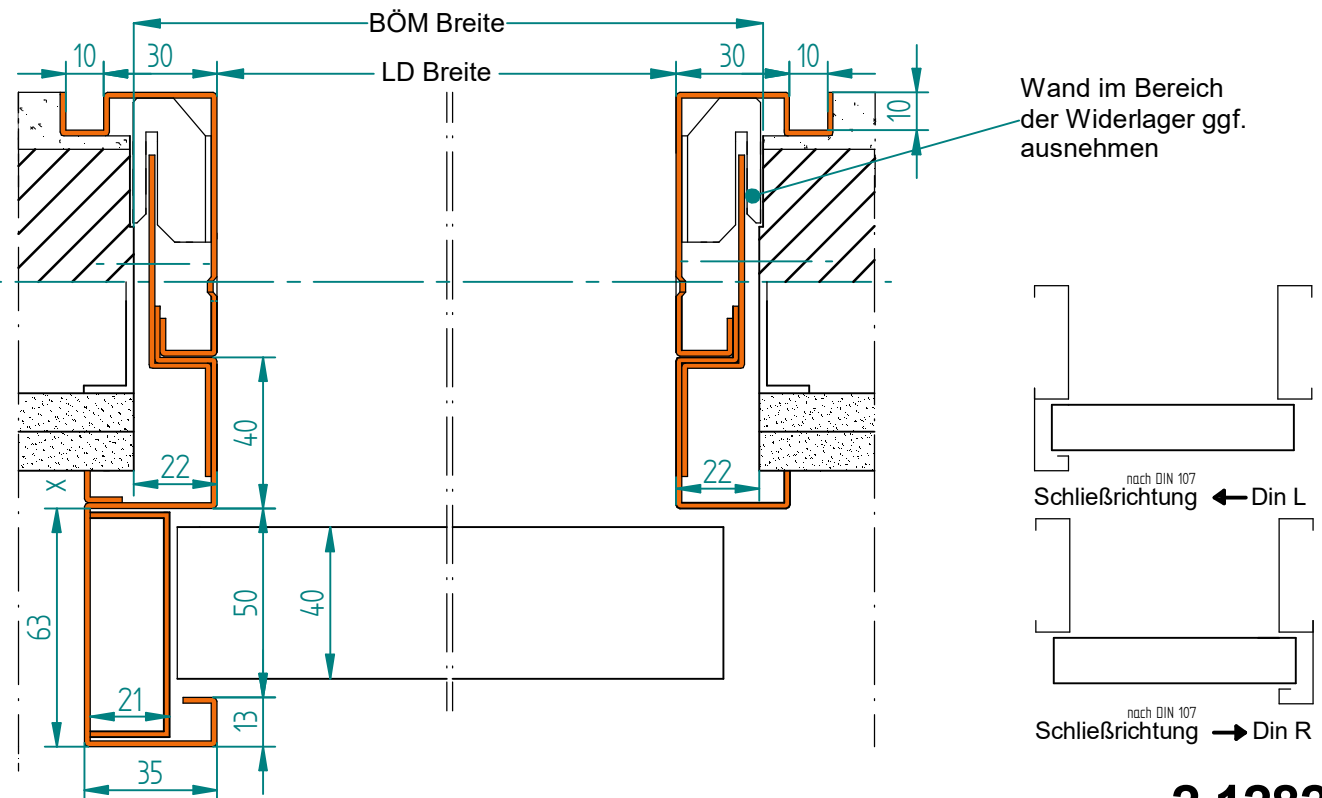
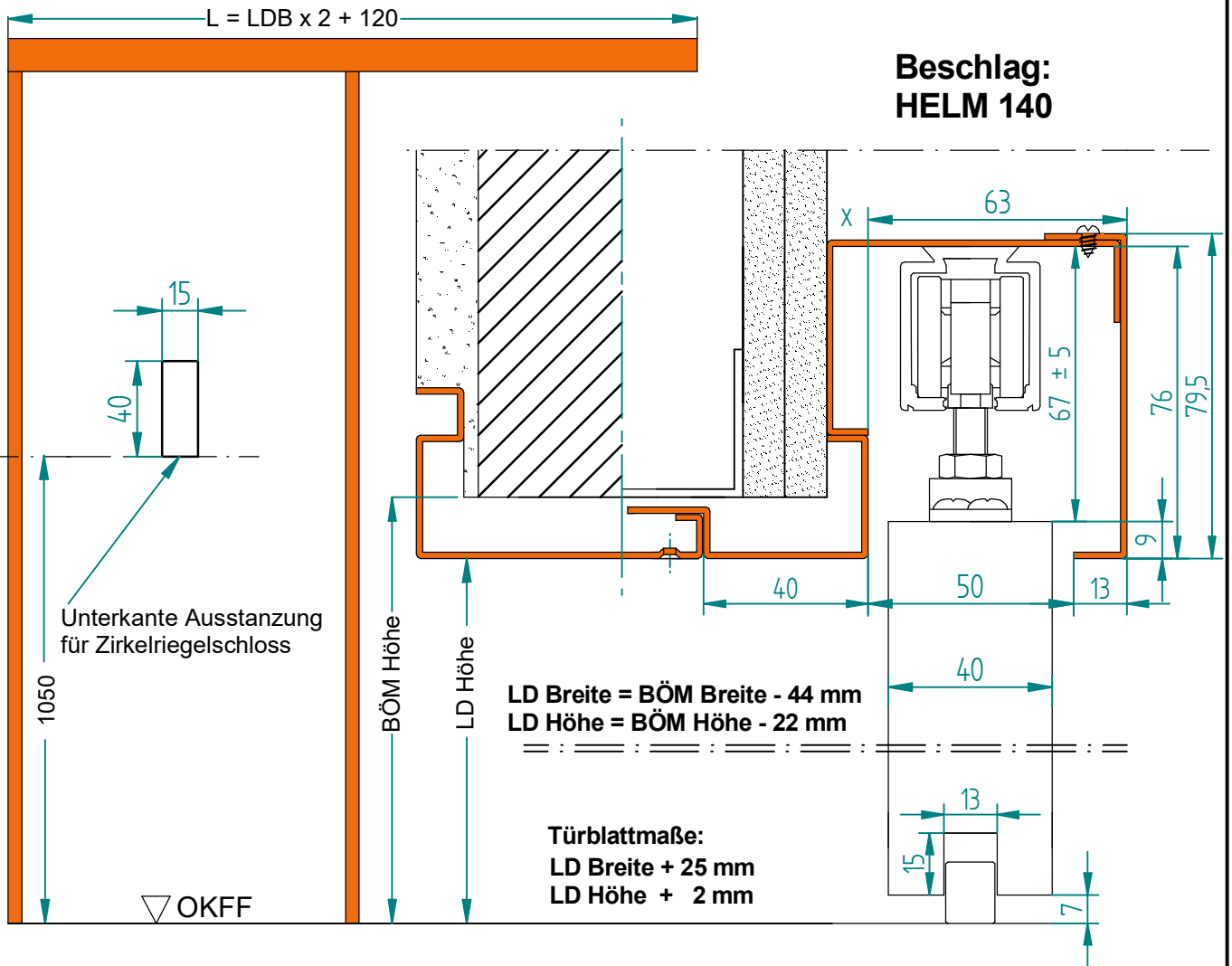

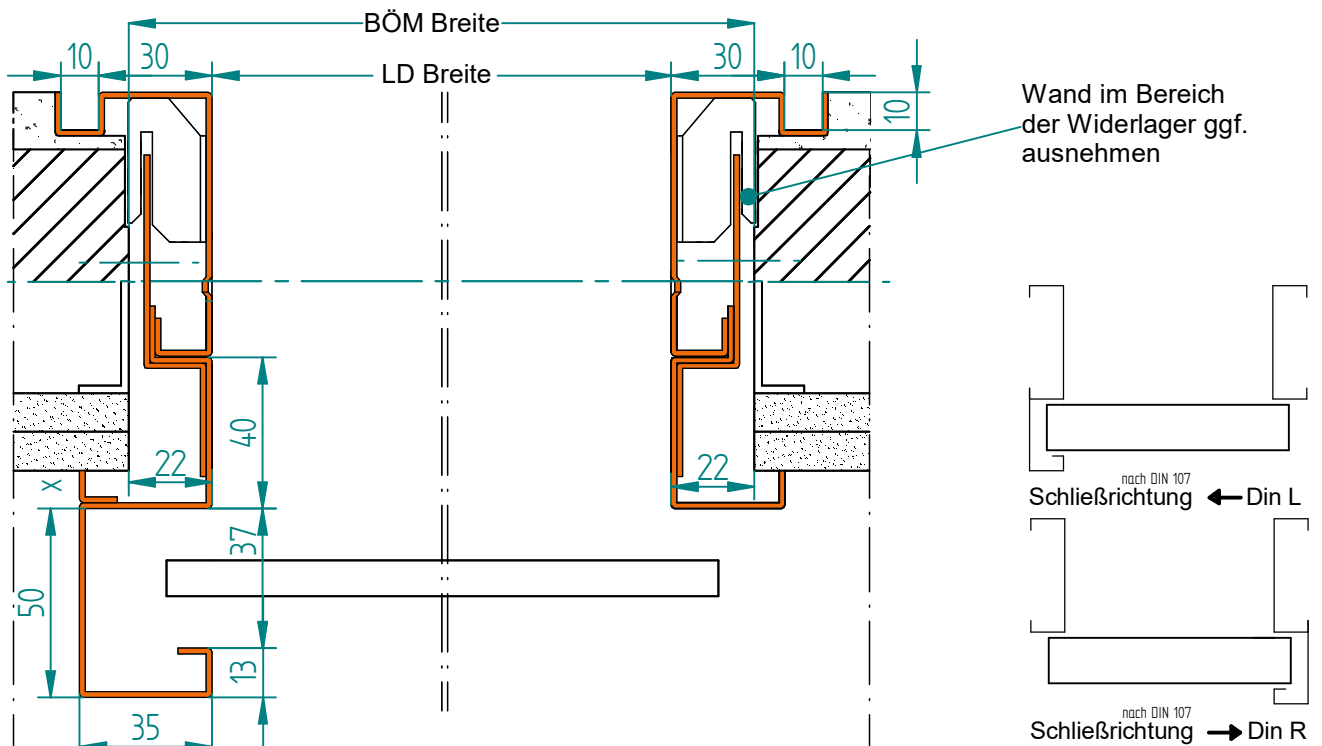
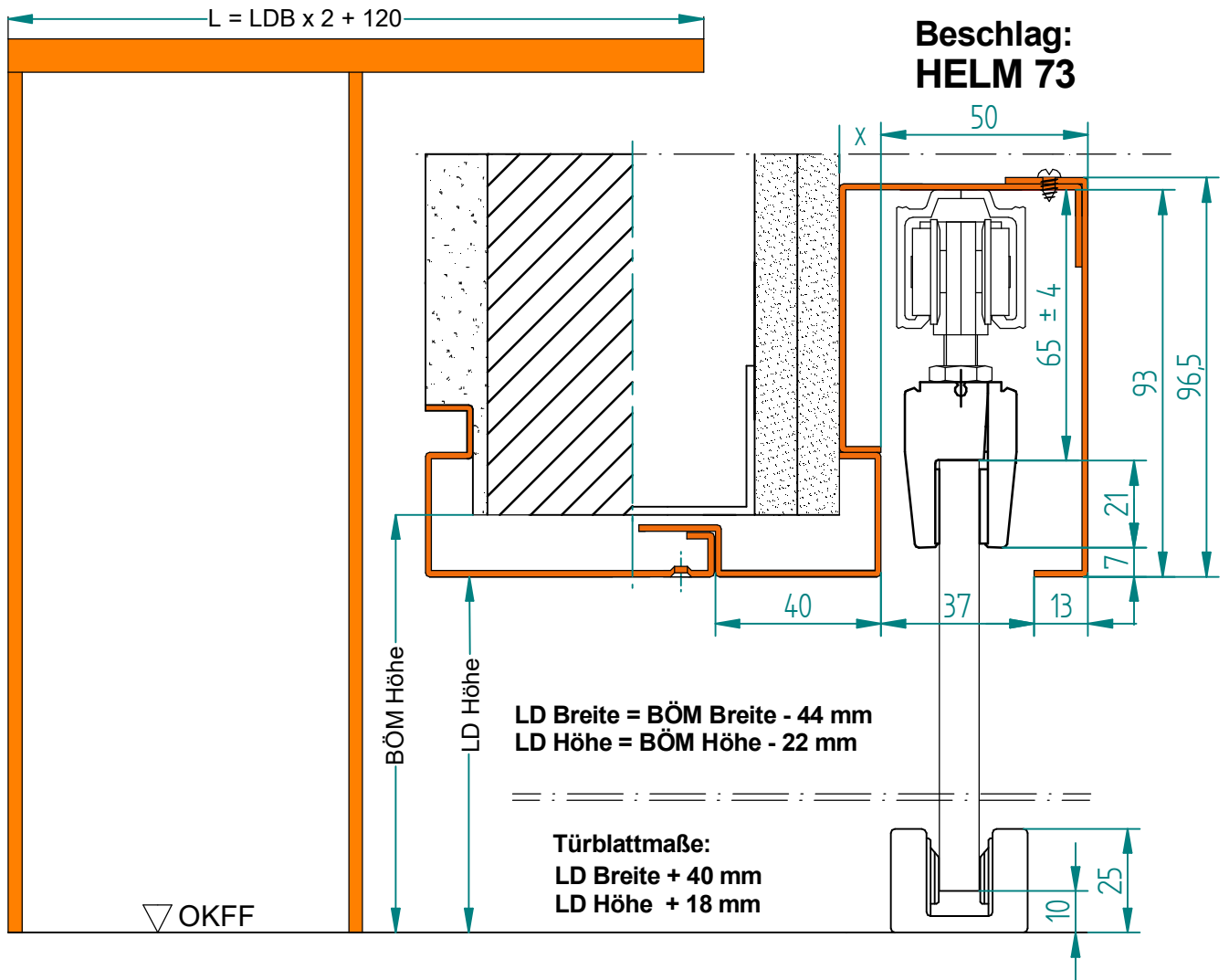



**Schiebetürzarge 2-teilig**  
mit Schattennut auf der Bandgegenseite  
vor der Wand laufend  
Ständerwerk/Mauerwerk  
für 8/10 mm Glastür

Rüthener Zargenbau  
GmbH & Co KG  
Wilhelmstr. 8  
59602 Rüthen

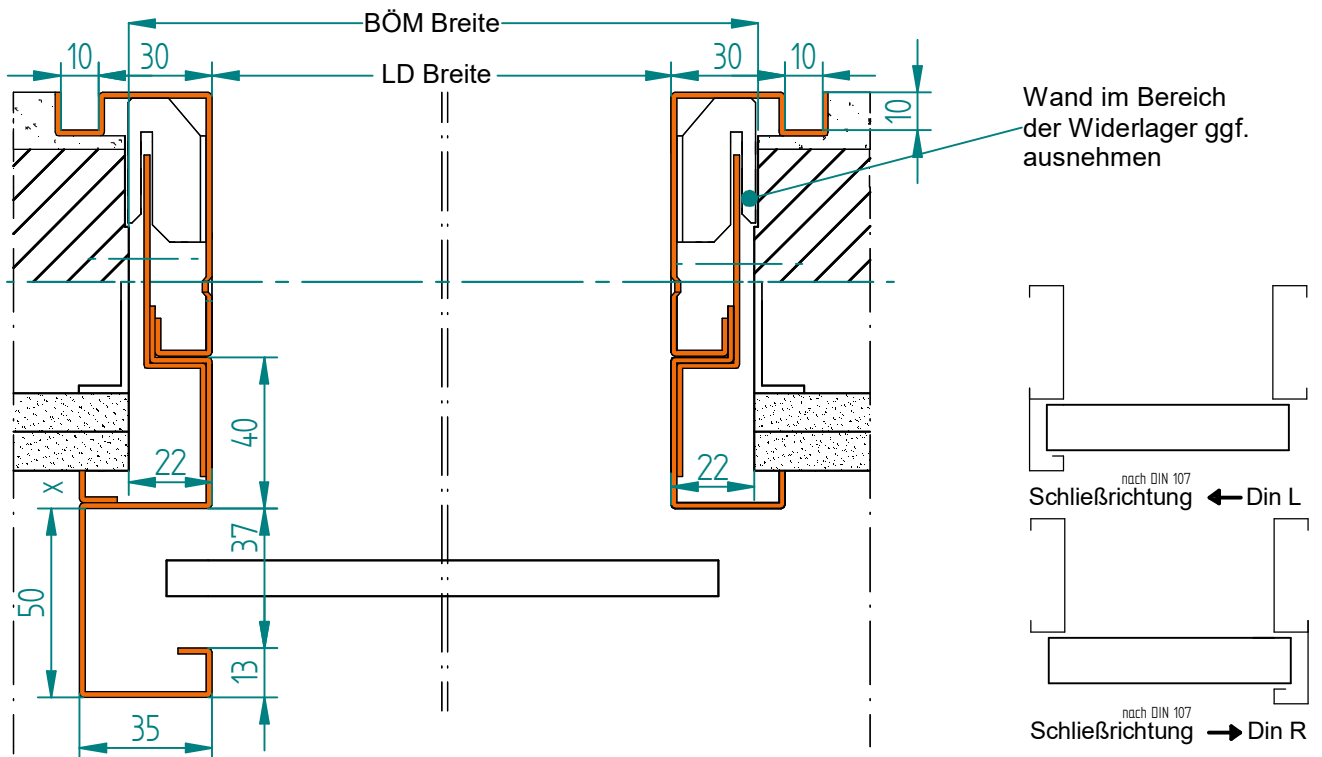
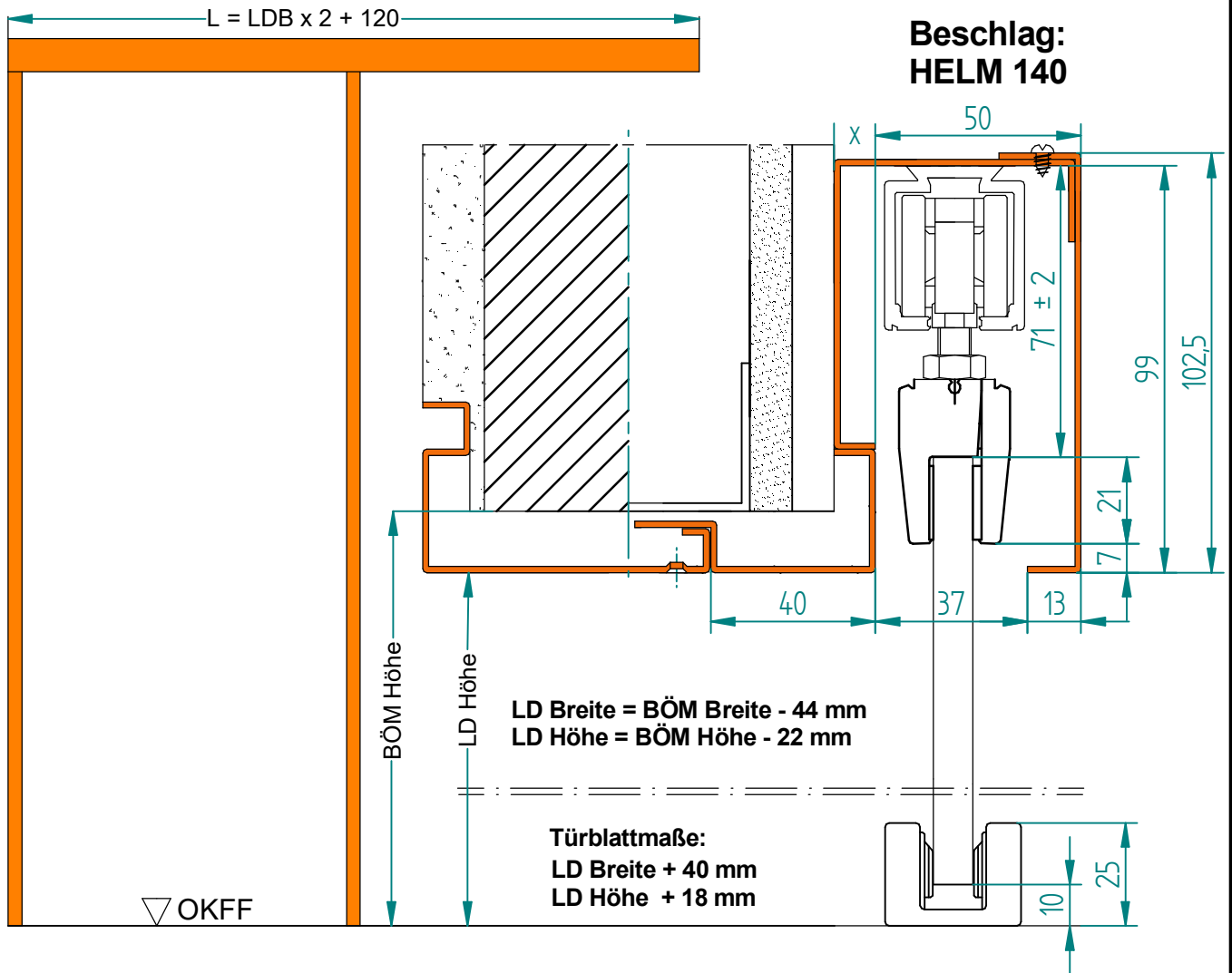

**2.1284**





**Schiebetürzarge 2-flügelig  
vor der Wand laufend**  
für 40mm Türblatt

Rüthener Zargenbau  
GmbH & Co KG  
Wilhelmstr. 8  
59602 Rüthen

**Elementaußenmaße:**

Breite: LD Breite x 2 + 122 mm

Höhe: LD Höhe + 68,5 mm bei HELM 73

LD Höhe + 79,5 mm bei HELM 140

**Türblattmaße (je Flügel):**

Breite: LD Breite / 2 + 12,5 mm

Höhe: LD Höhe + 2 mm

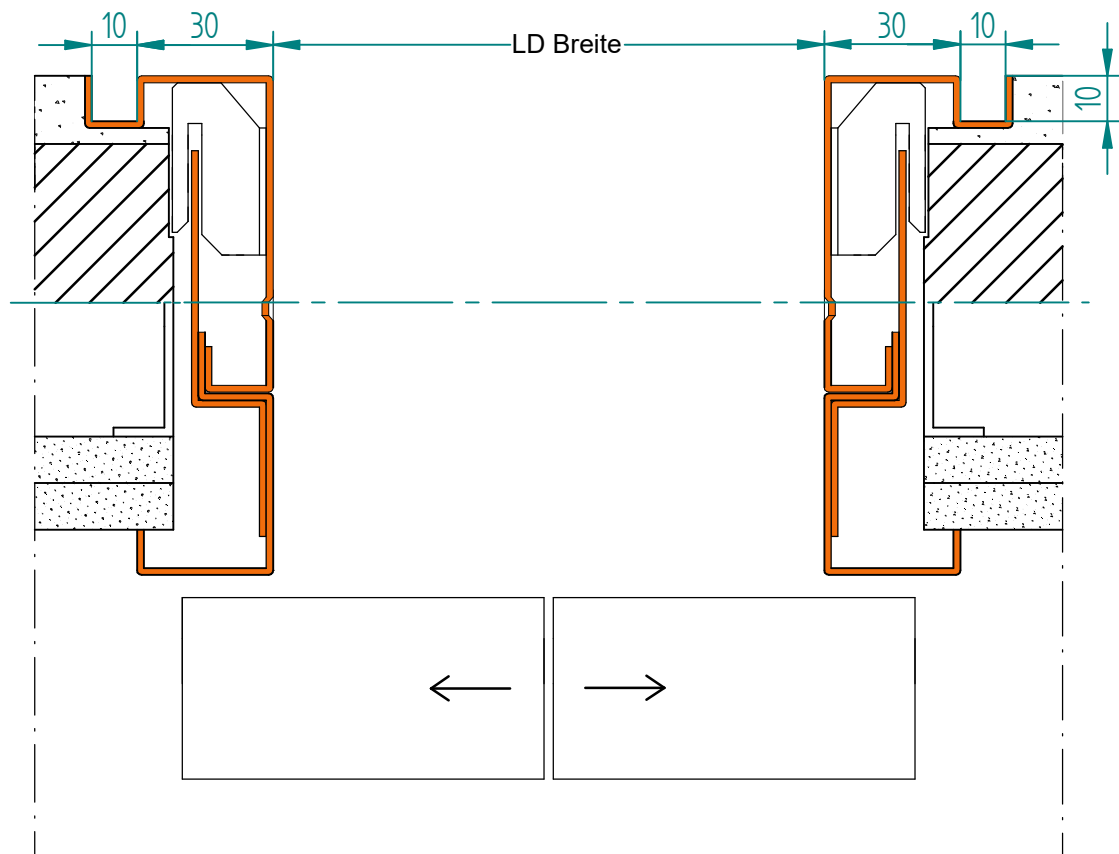
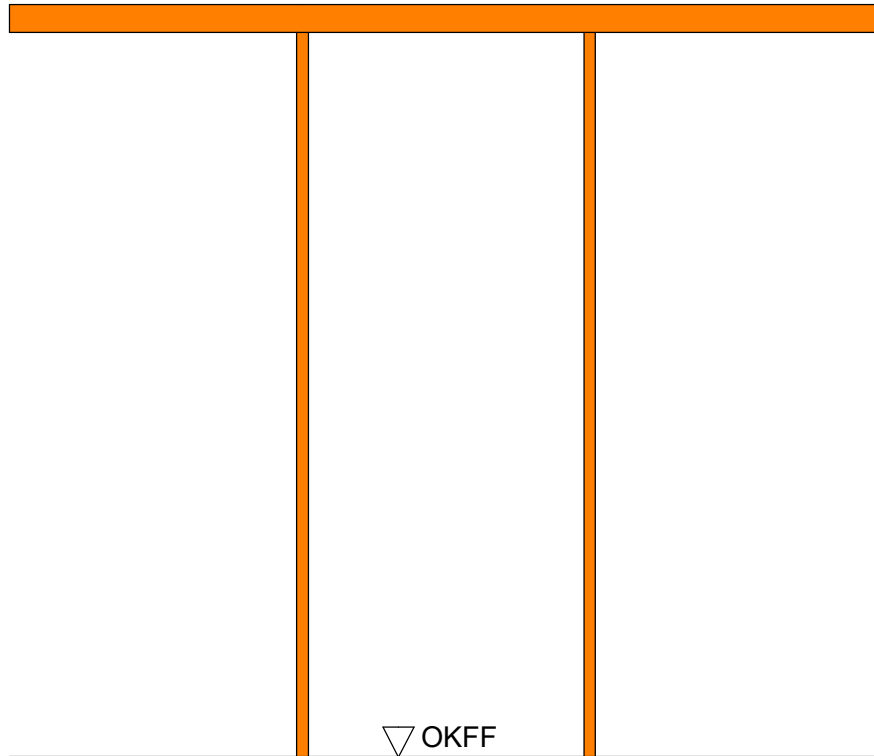

**2.1291**



**Schiebetürzarge 2-flügelig  
vor der Wand laufend**  
für 8/10 mm Glastür

Rüthener Zargenbau  
GmbH & Co KG  
Wilhelmstr. 8  
59602 Rüthen

**Elementaußenmaße:**

Breite: LD Breite x 2 + 122 mm

Höhe: LD Höhe + 96,5 mm bei HELM 73

LD Höhe + 102,5 mm bei HELM 140

**Türblattmaße (je Flügel):**

Breite: LD Breite / 2 + 20 mm

Höhe: LD Höhe + 18 mm

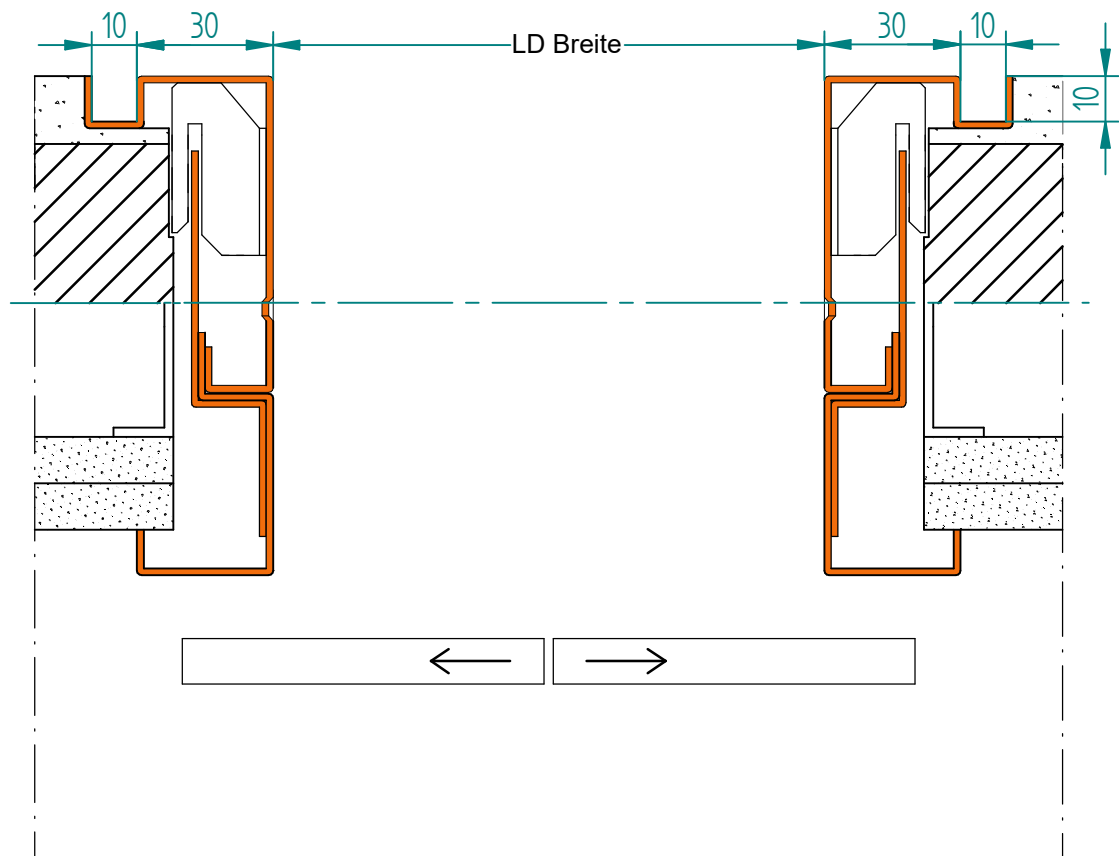
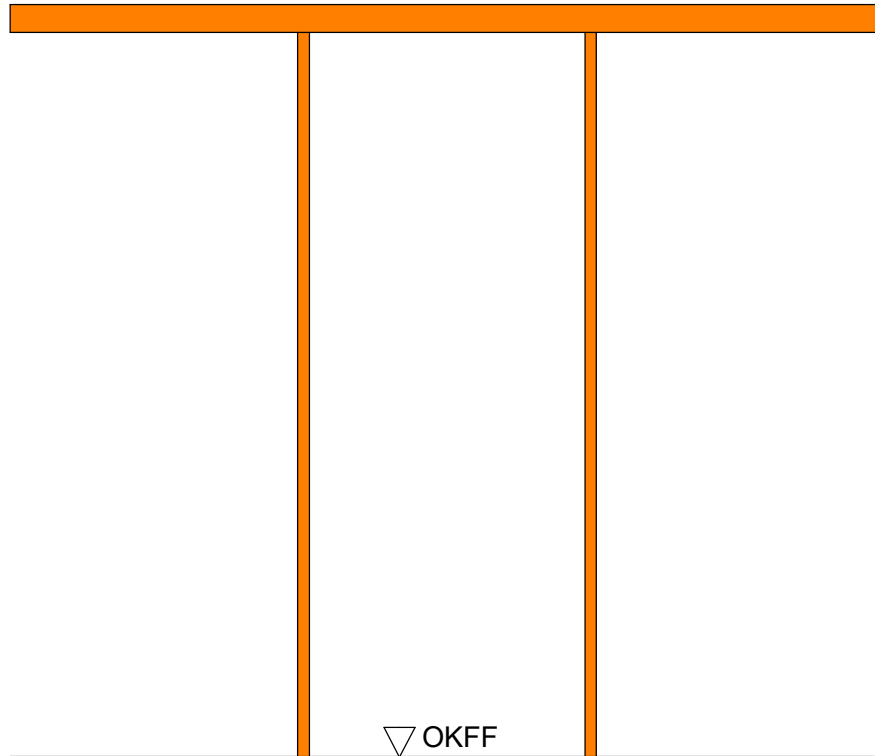

**2.1292**

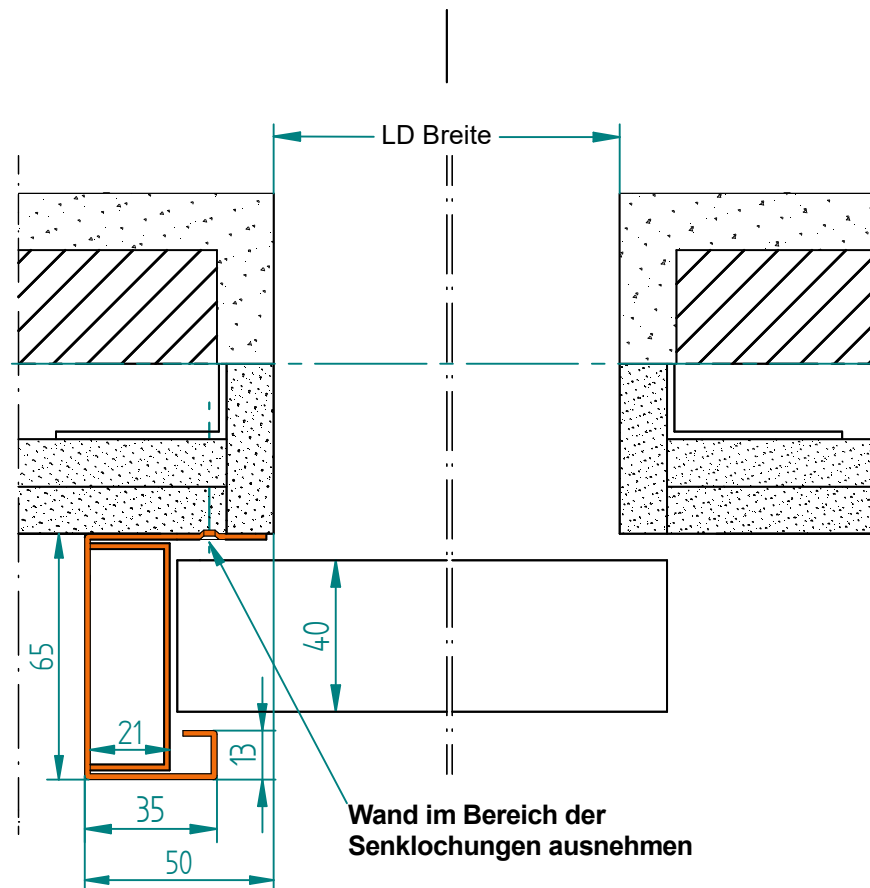
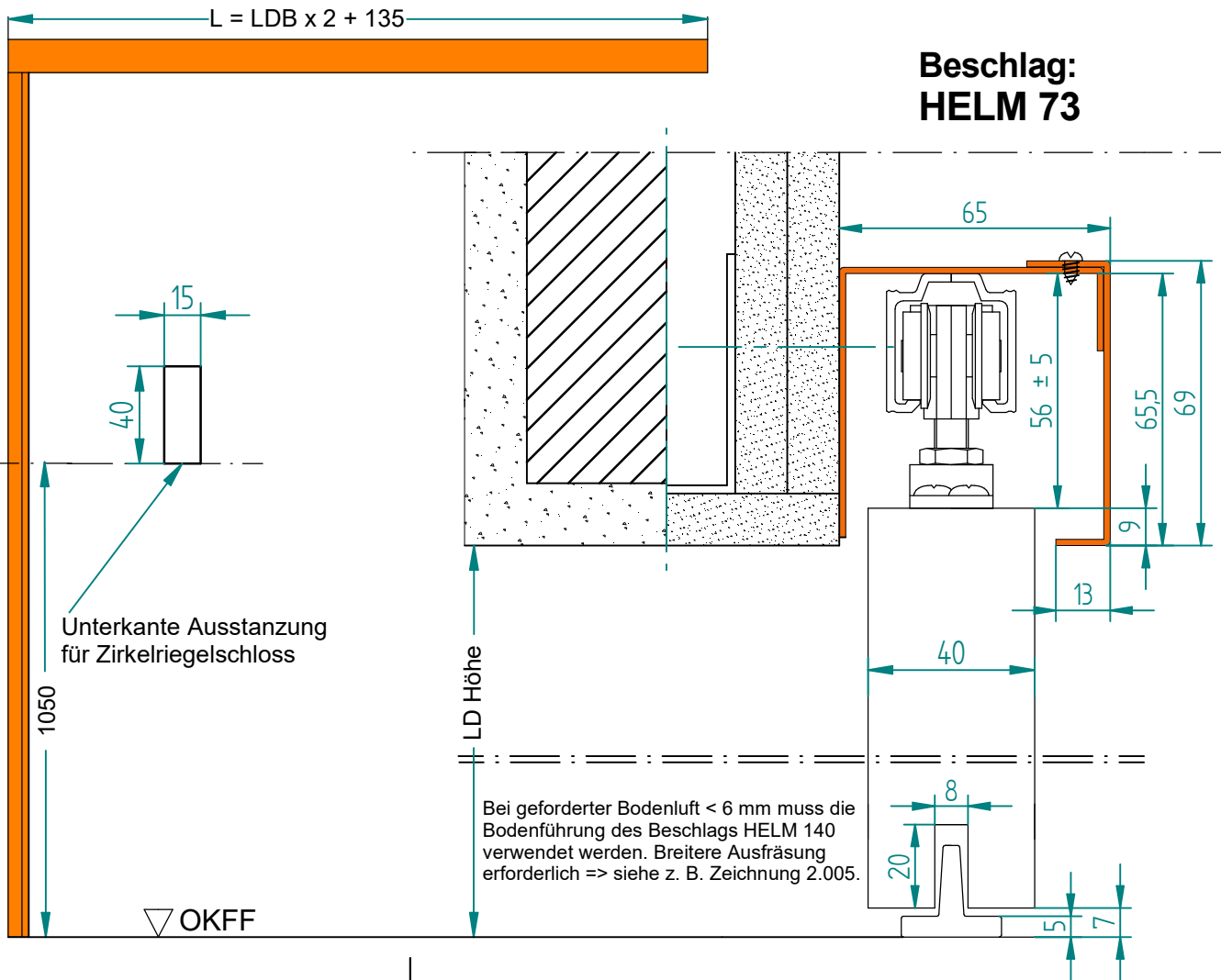

**Türblattmaße:**  
 LD Breite + 40 mm  
 LD Höhe + 2 mm

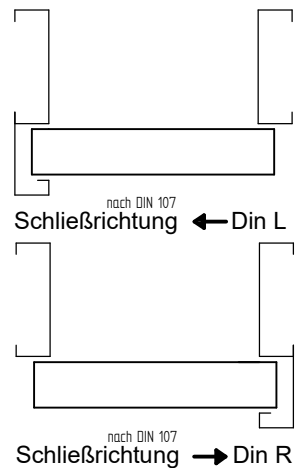



**Schiebetürsystem vor der Wand laufend**  
nachträgliche Montage  
Laufkasten und Einlaufprofil getrennt  
ohne Durchgangszarge

Rüthener Zargenbau  
GmbH & Co KG  
Wilhelmstr. 8  
59602 Rüthen

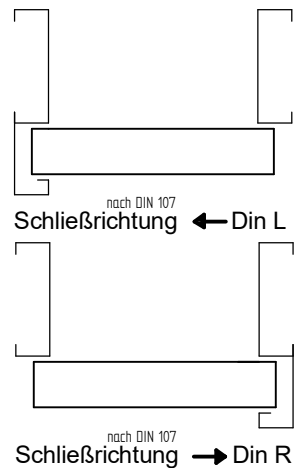
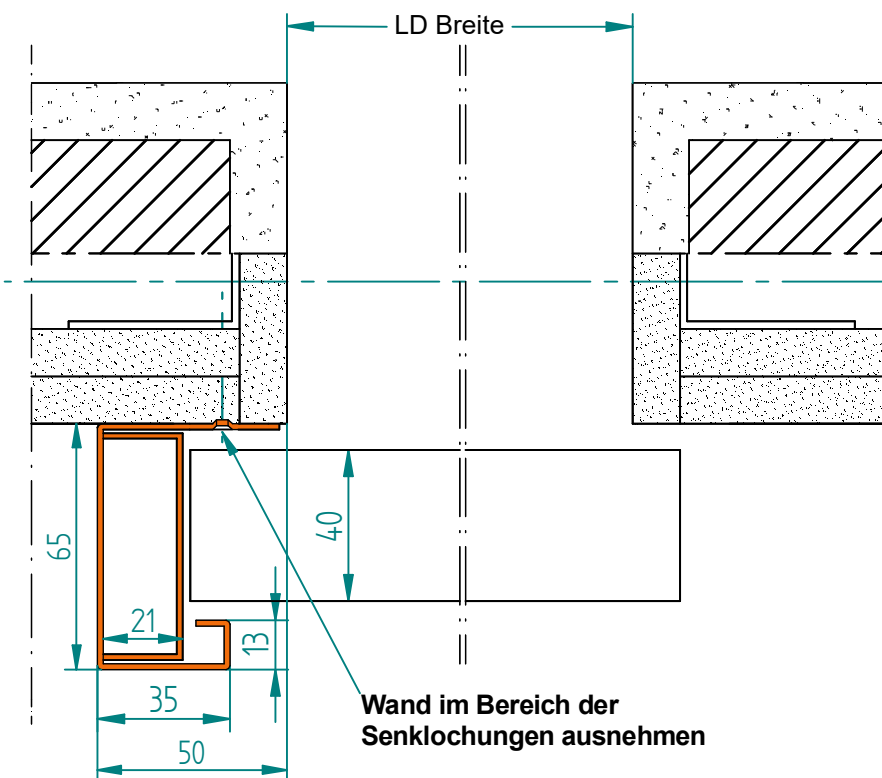
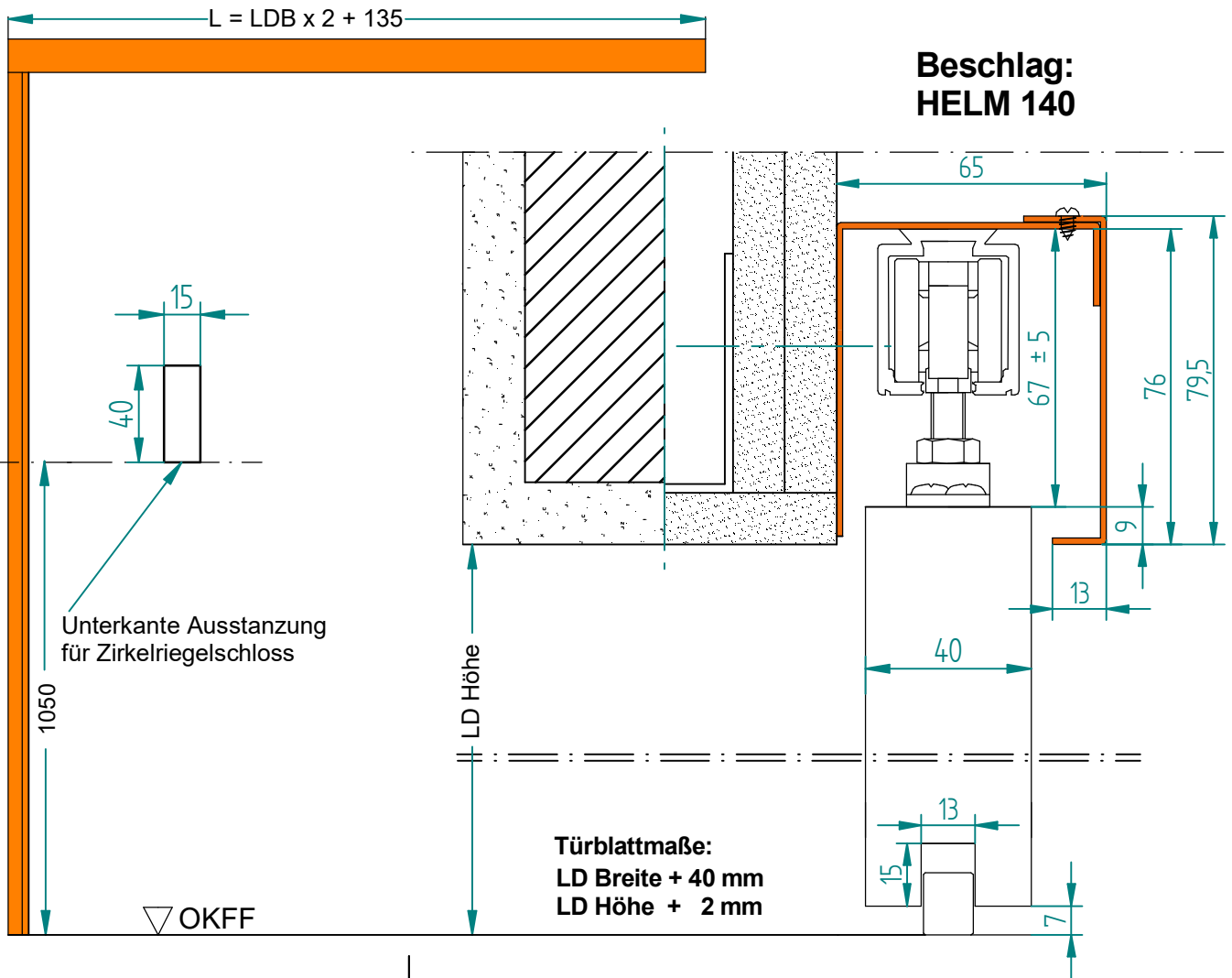

**2.135**

**Beschlag: HELM 73**

**Elementaußenmaße (ohne BE):**  
Breite: LD Breite x 2 + 108 mm  
Höhe: LD Höhe + 52 mm

**Laufschiene revisionierbar (Standard)**  
Fixierung im LD-Bereich durch Festverschraubung

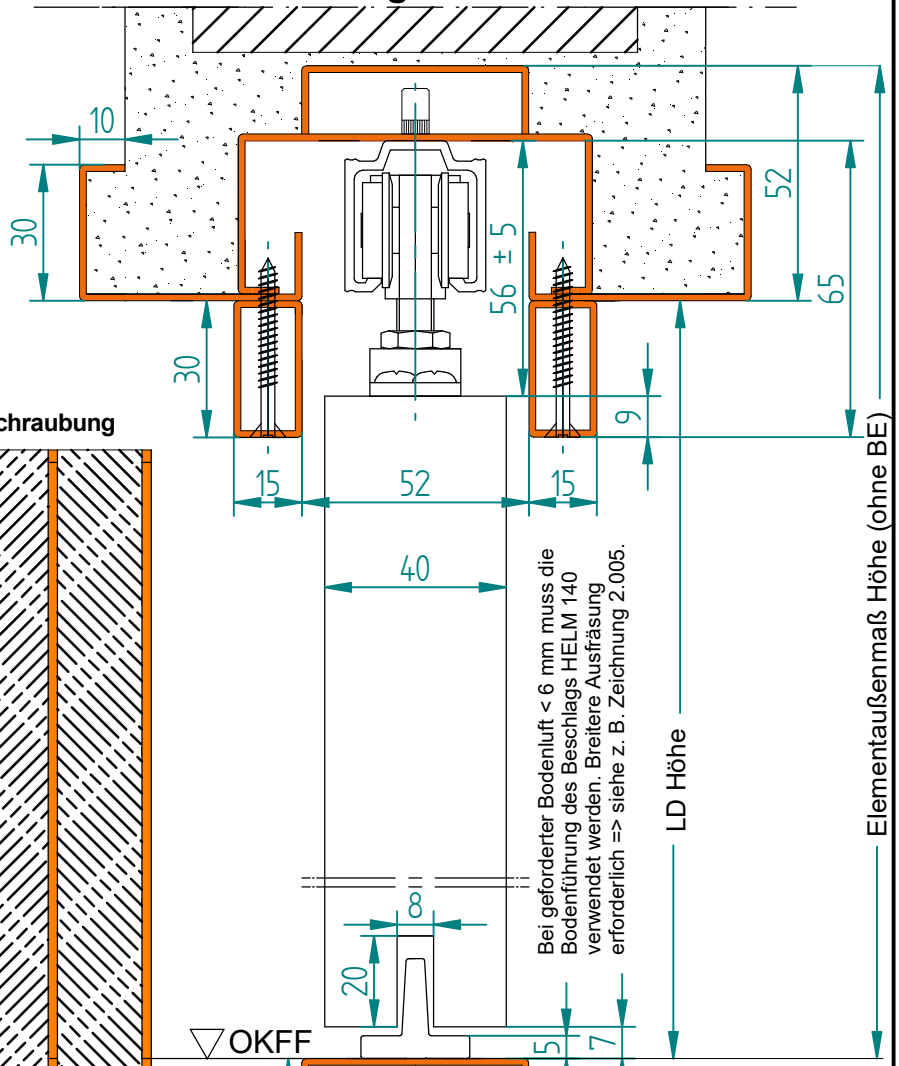
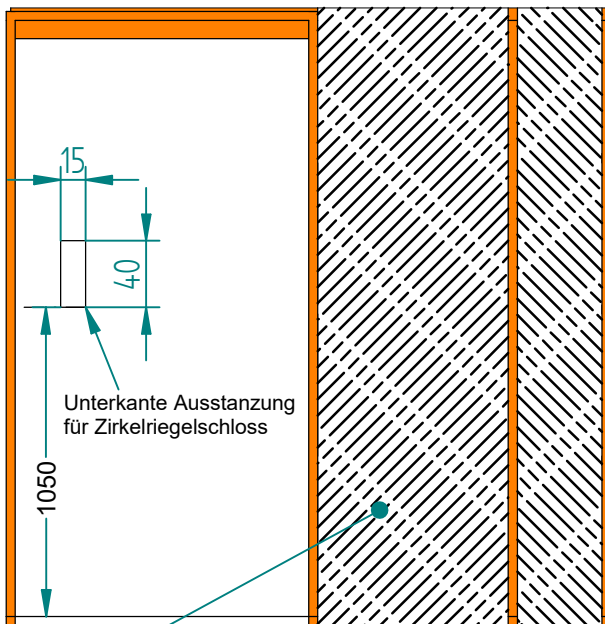

**Austrotherm Uniplatten**  
zugeschnitten und  
lose mitgeliefert

**Türblattmaße:**  
Breite: LD Breite + 25 mm  
Höhe: LD Höhe - 28 mm

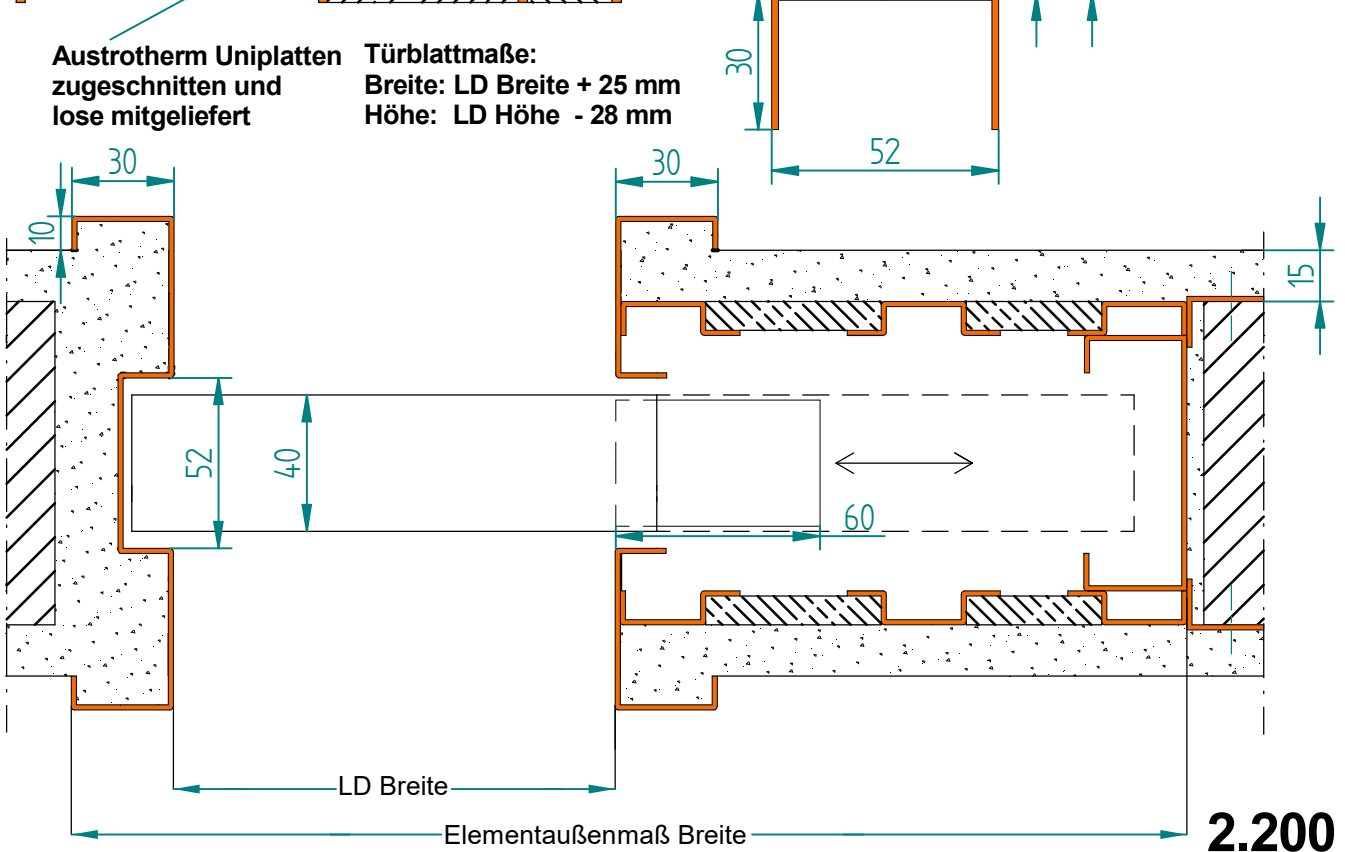

**2.200**



**Schiebetürzarge mit Montagebox**  
Mauerwerk  
für Türblatt 40mm

Rüthener Zargenbau  
GmbH & Co KG  
Wilhelmstr. 8  
59602 Rüthen

### Beschlag: HELM 140

**Elementaußenmaße (ohne BE):**  
Breite: LD Breite x 2 + 108 mm  
Höhe: LD Höhe + 62,5 mm

**Laufschiene revisionierbar (Standard)**  
Fixierung im LD-Bereich durch Festverschraubung

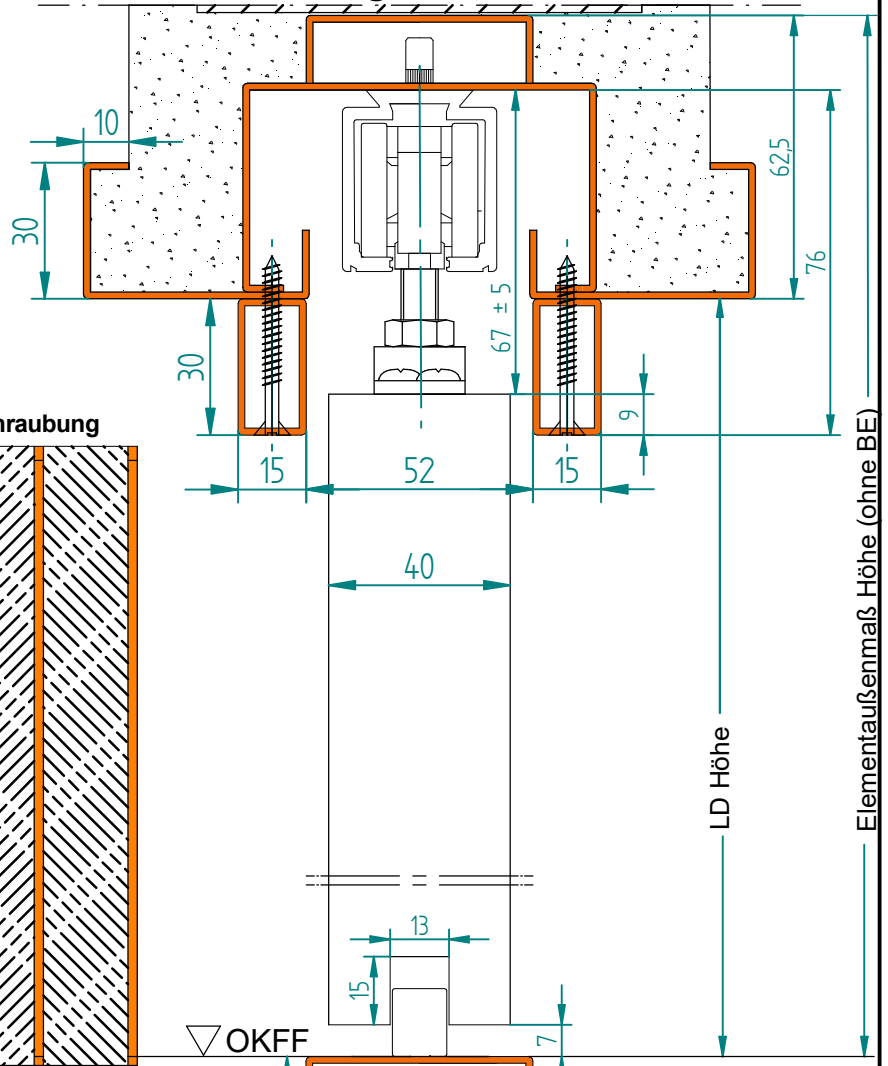
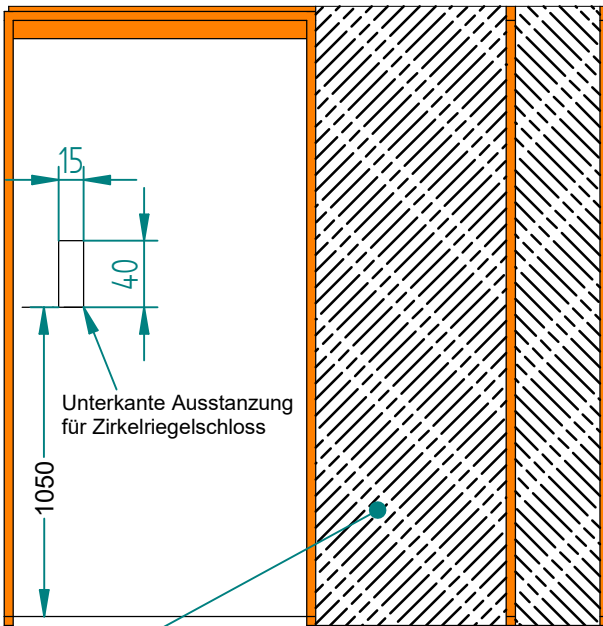

**Austrotherm Uniplatten**  
zugeschnitten und  
lose mitgeliefert

**Türblattmaße:**  
Breite: LD Breite + 25 mm  
Höhe: LD Höhe - 28 mm

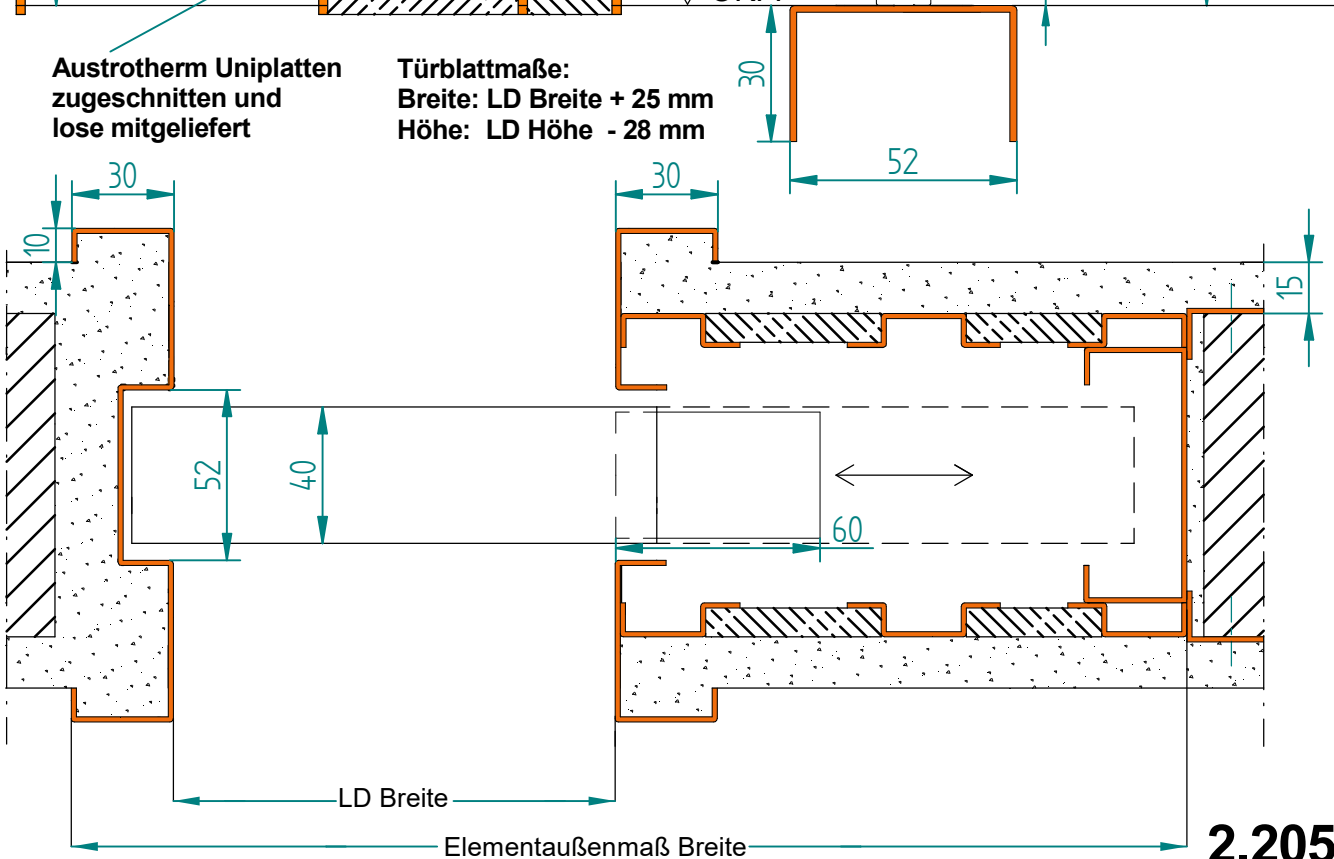



**Schiebetürzarge mit Montagebox**  
Mauerwerk  
für 8/10 mm Glastür

Rüthener Zargenbau  
GmbH & Co KG  
Wilhelmstr. 8  
59602 Rüthen

**Beschlag: HELM 73**

**Elementaußenmaße (ohne BE):**  
Breite: LD Breite x 2 + 108 mm  
Höhe: LD Höhe + 50 mm

**Laufschiene revisionierbar (Standard)**  
Fixierung im LD-Bereich durch Festverschraubung

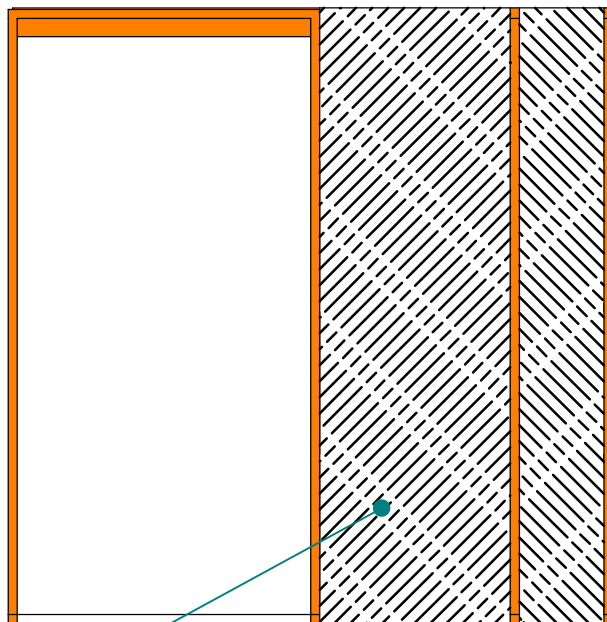

**Austrotherm Uniplatten**  
zugeschnitten und  
lose mitgeliefert

**Türblattmaße:**  
Breite: LD Breite + 25 mm  
Höhe: LD Höhe - 42 mm

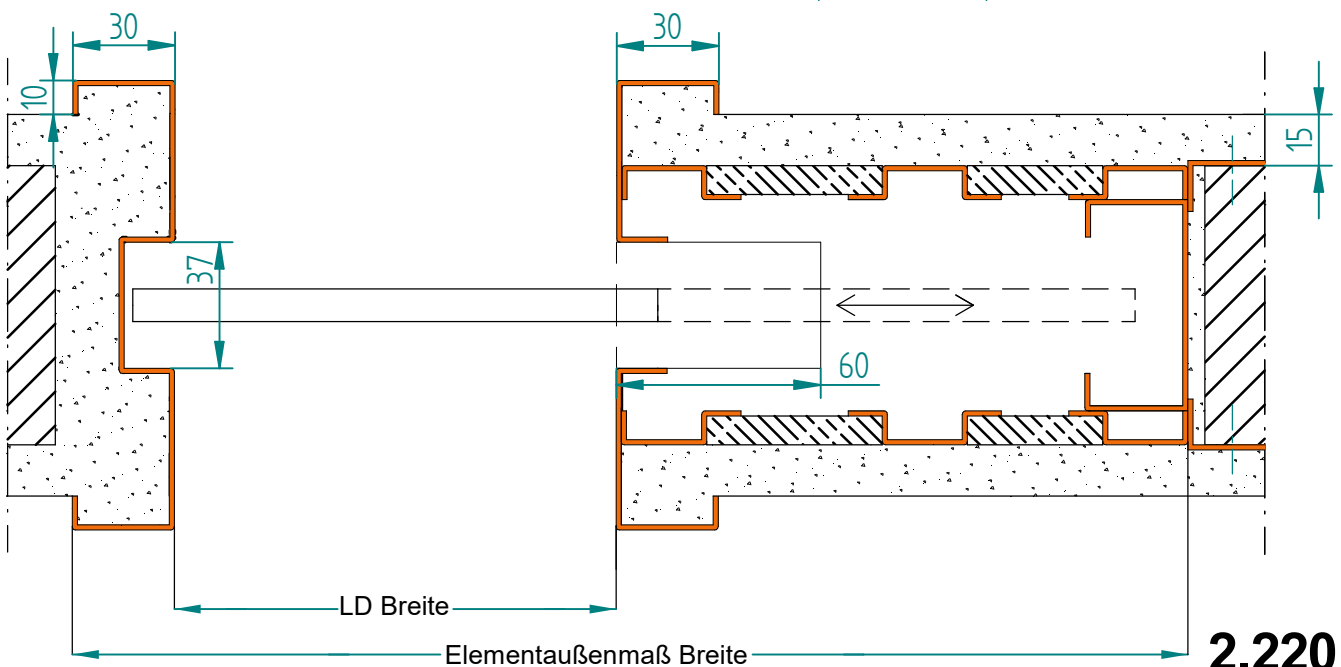
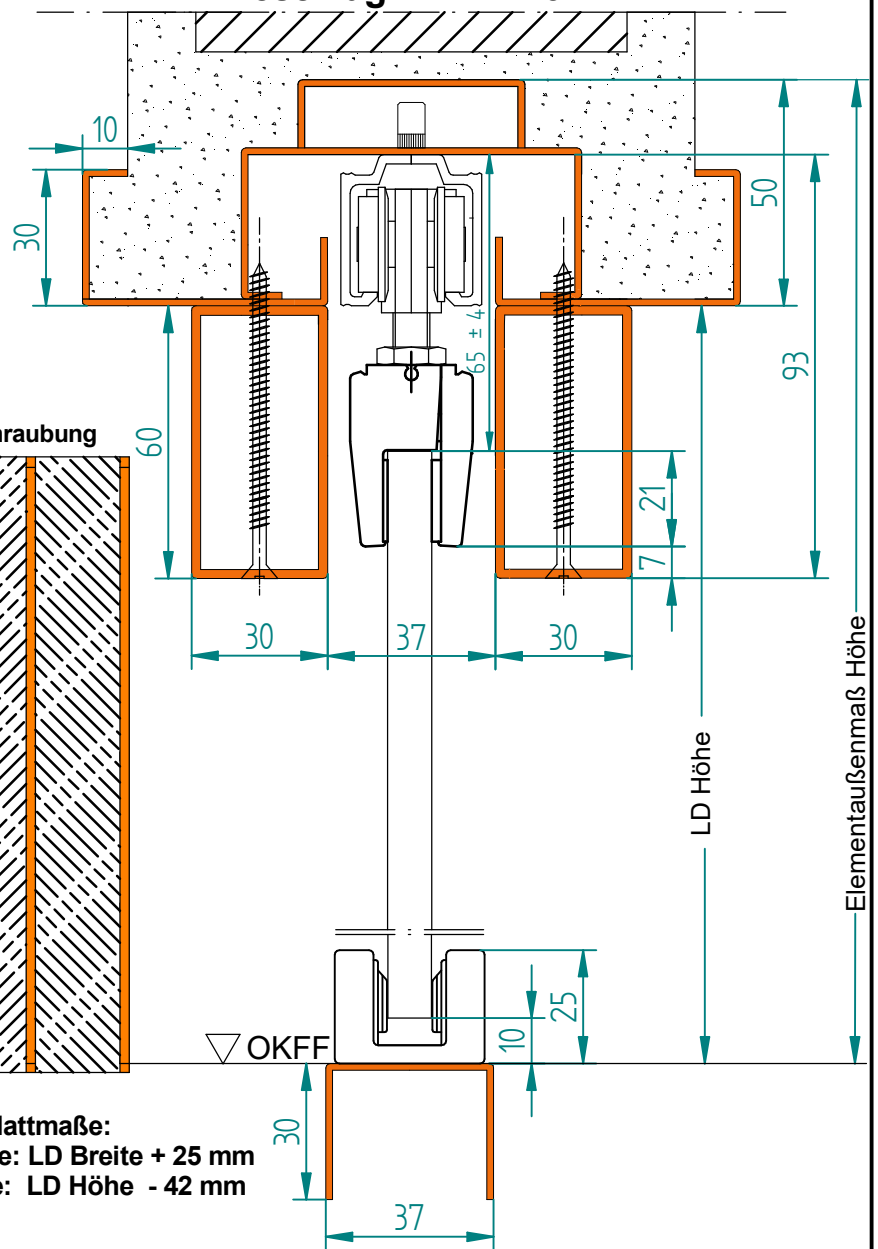

**2.220**



**Beschlag: HELM 140**

**Elementaußenmaße (ohne BE):**  
 Breite: LD Breite x 2 + 108 mm  
 Höhe: LD Höhe + 55,5 mm

**Laufschiene revisionierbar (Standard)**  
 Fixierung im LD-Bereich durch Festverschraubung

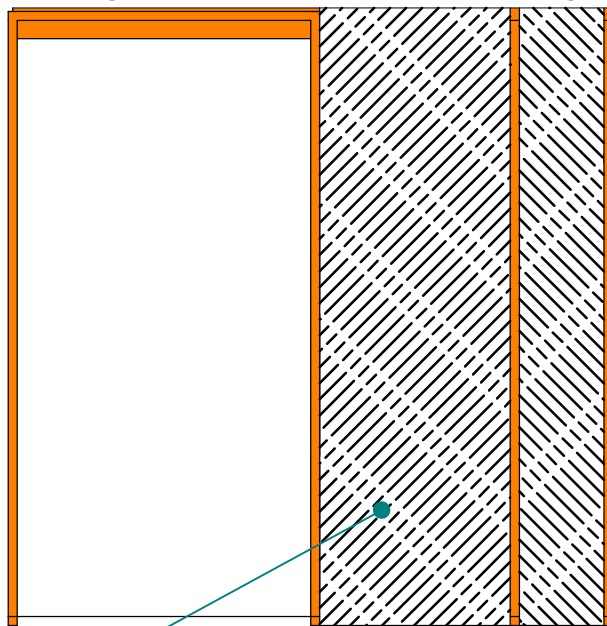

**Austrotherm Uniplatten**  
 zugeschnitten und  
 lose mitgeliefert

**Türblattmaße:**  
 Breite: LD Breite + 25 mm  
 Höhe: LD Höhe - 42 mm

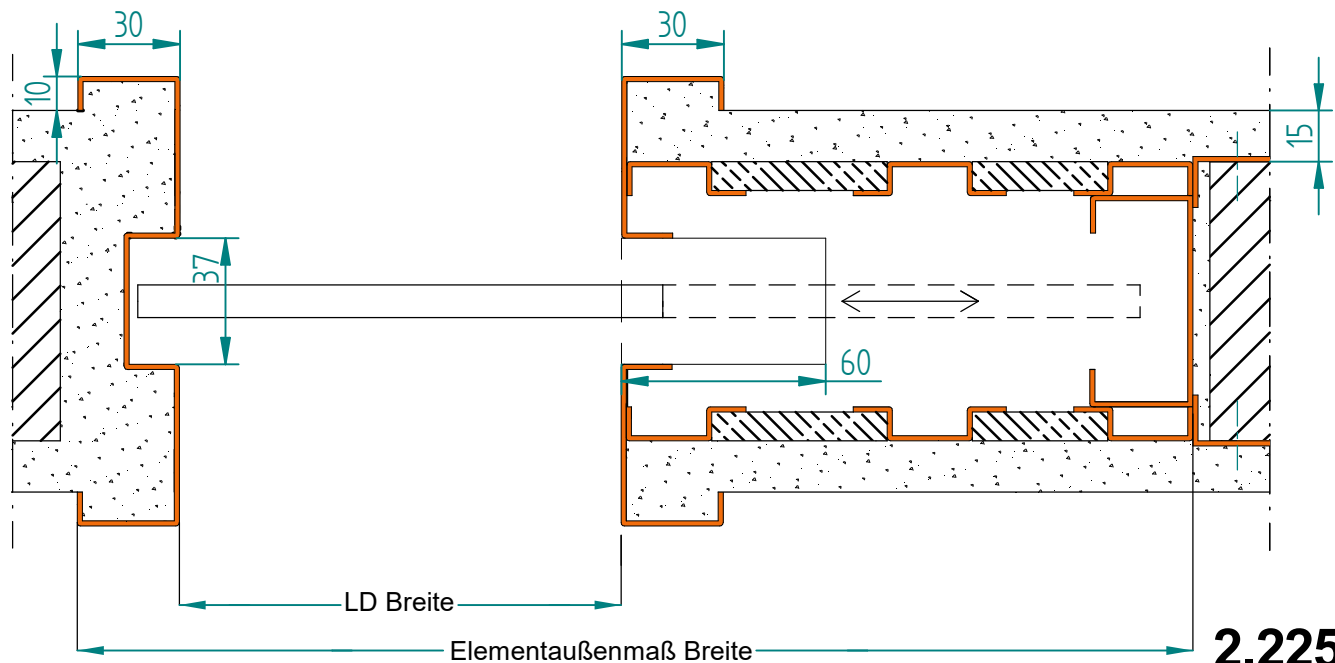
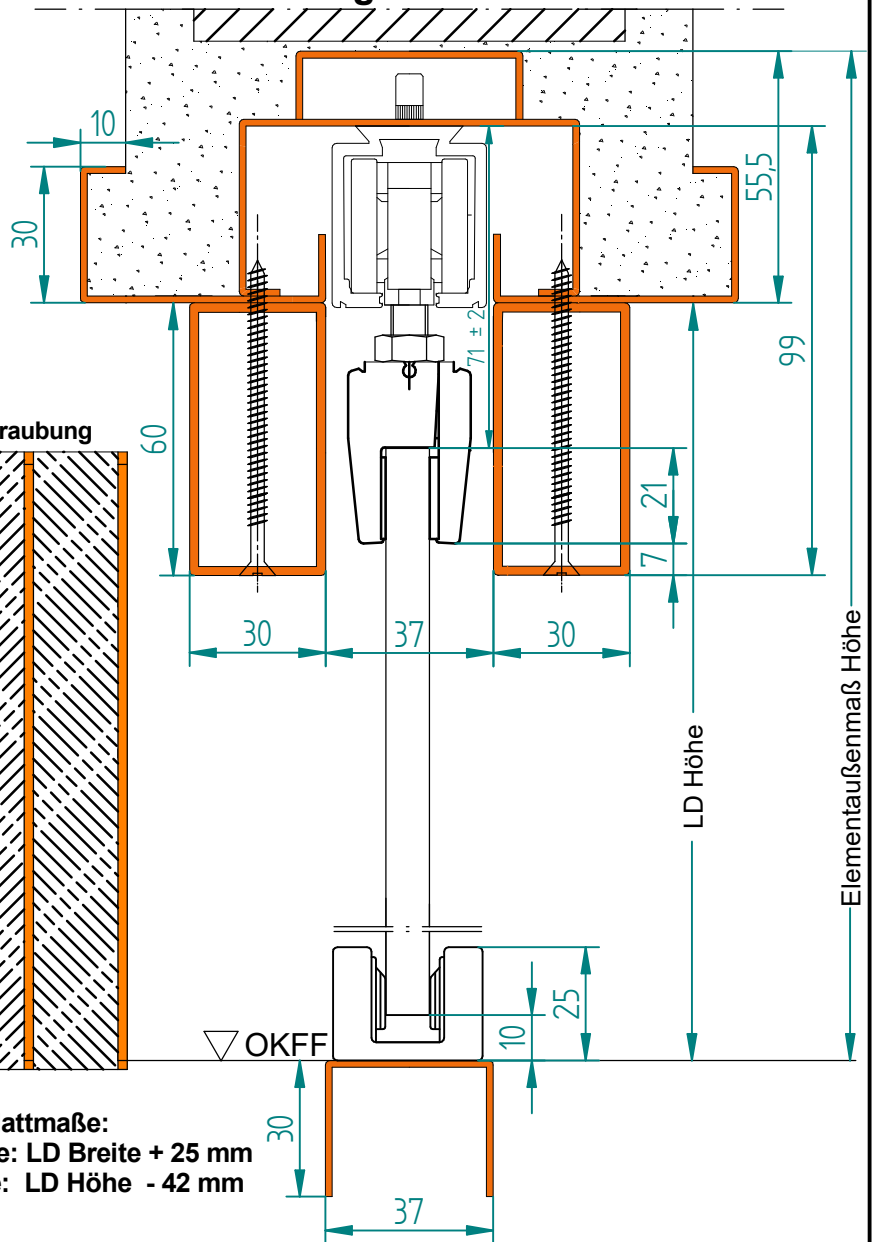





**Schiebetürzarge mit Montagebox**  
2-flügelig Mauerwerk  
für Türblatt 40mm

Rüthener Zargenbau  
GmbH & Co KG  
Wilhelmstr. 8  
59602 Rüthen

**Elementaußenmaße:**

Breite: LD Breite x 2 + 123 mm

Höhe: LD Höhe + 52 mm bei HELM 73

LD Höhe + 62,5 mm bei HELM 140

**Türblattmaße (je Flügel):**

Breite: LD Breite / 2 + 12,5 mm

Höhe: LD Höhe - 28 mm

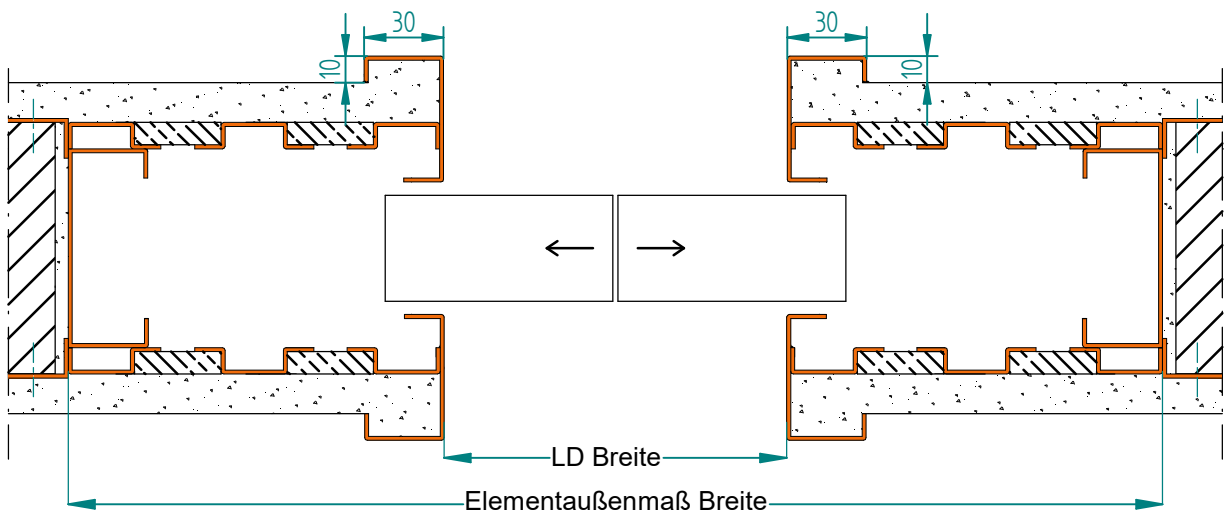
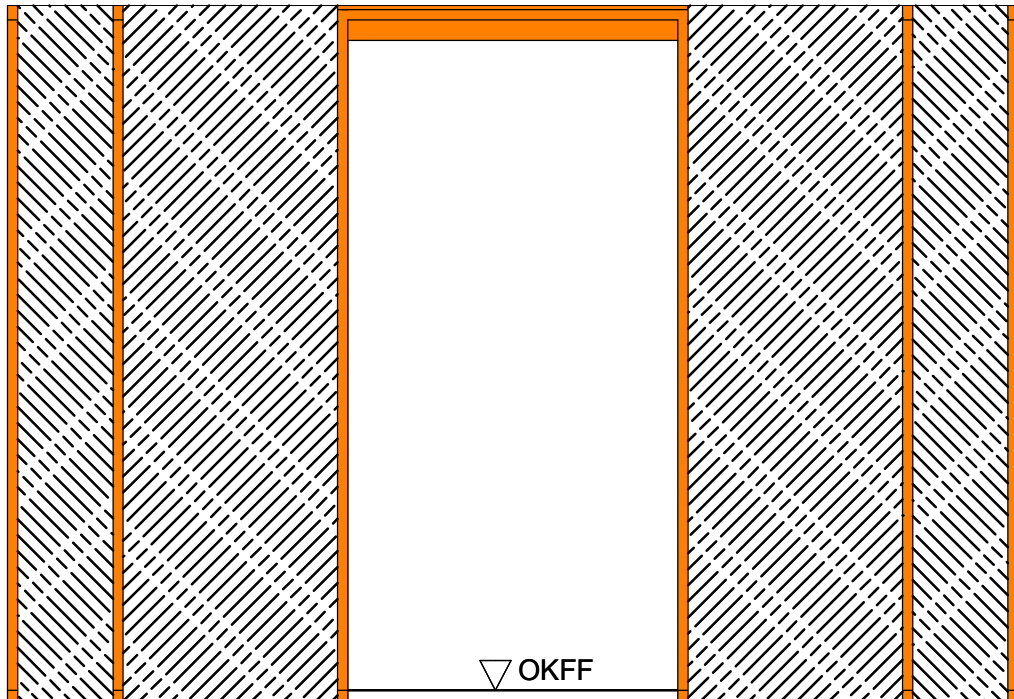

**Elementaußenmaße:**

**Breite:** LD Breite x 2 + 123 mm

**Höhe:** LD Höhe + 50 mm bei HELM 73

LD Höhe + 55,5 mm bei HELM 140

**Türblattmaße (je Flügel):**

**Breite:** LD Breite / 2 + 12,5 mm

**Höhe:** LD Höhe - 42 mm

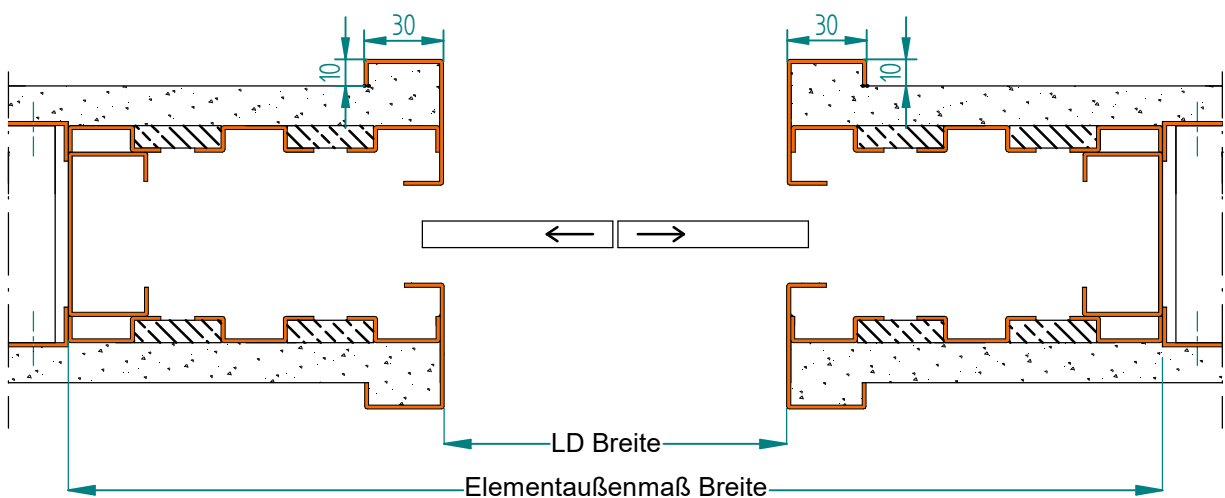
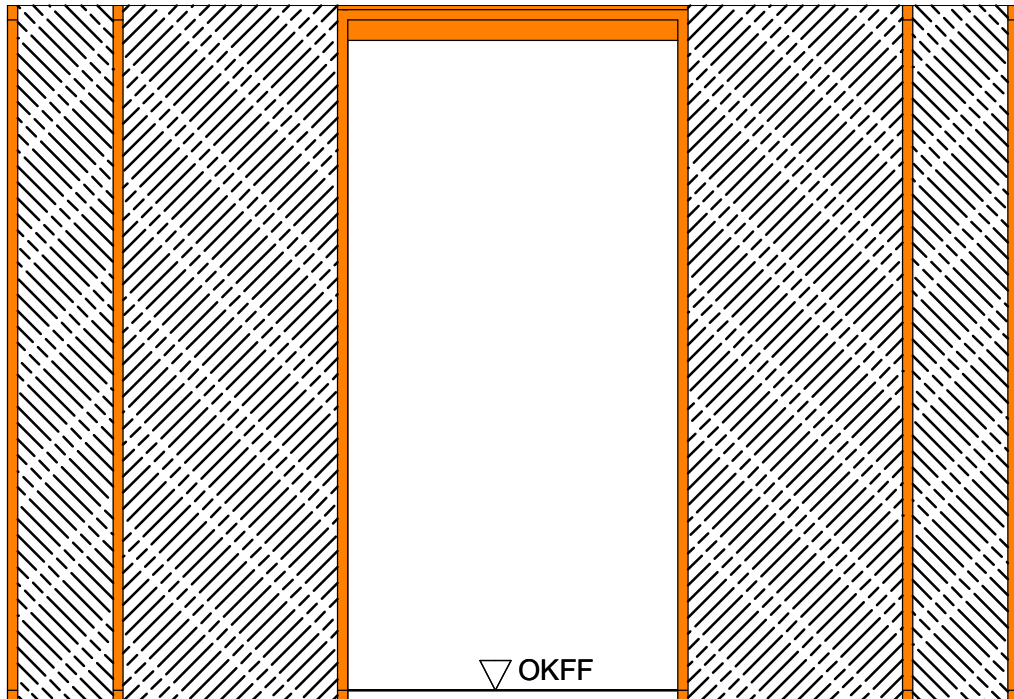



**Schiebetürzarge mit Montagebox**  
**Schattennut beidseitig**  
Mauerwerk  
für Türblatt 40mm

Rüthener Zargenbau  
GmbH & Co KG  
Wilhelmstr. 8  
59602 Rüthen

**Beschlag: HELM 73**

Elementaußenmaße (ohne BE):  
Breite: LD Breite x 2 + 120 mm  
Höhe: LD Höhe + 52 mm

Laufschiene revisionierbar (Standard)  
Fixierung im LD-Bereich durch Festverschraubung

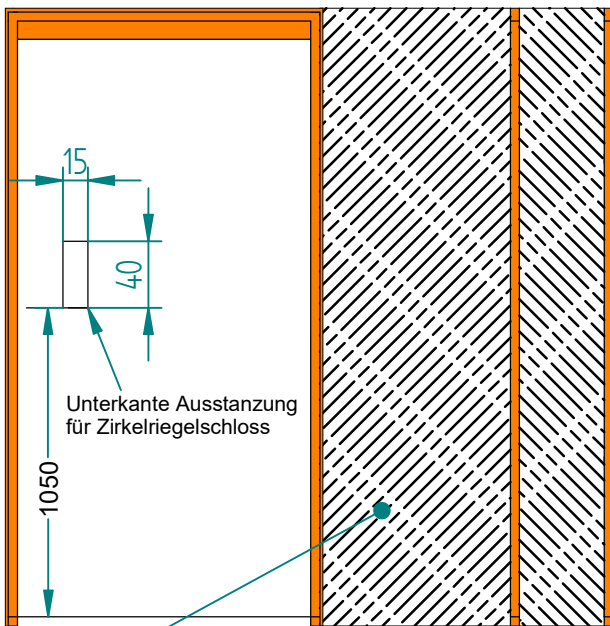

Unterkante Ausstanzung  
für Zirkelriegelschloss

Austrotherm Uniplatten  
zugeschnitten und  
lose mitgeliefert

Türblattmaße:  
Breite: LD Breite + 25 mm  
Höhe: LD Höhe - 28 mm

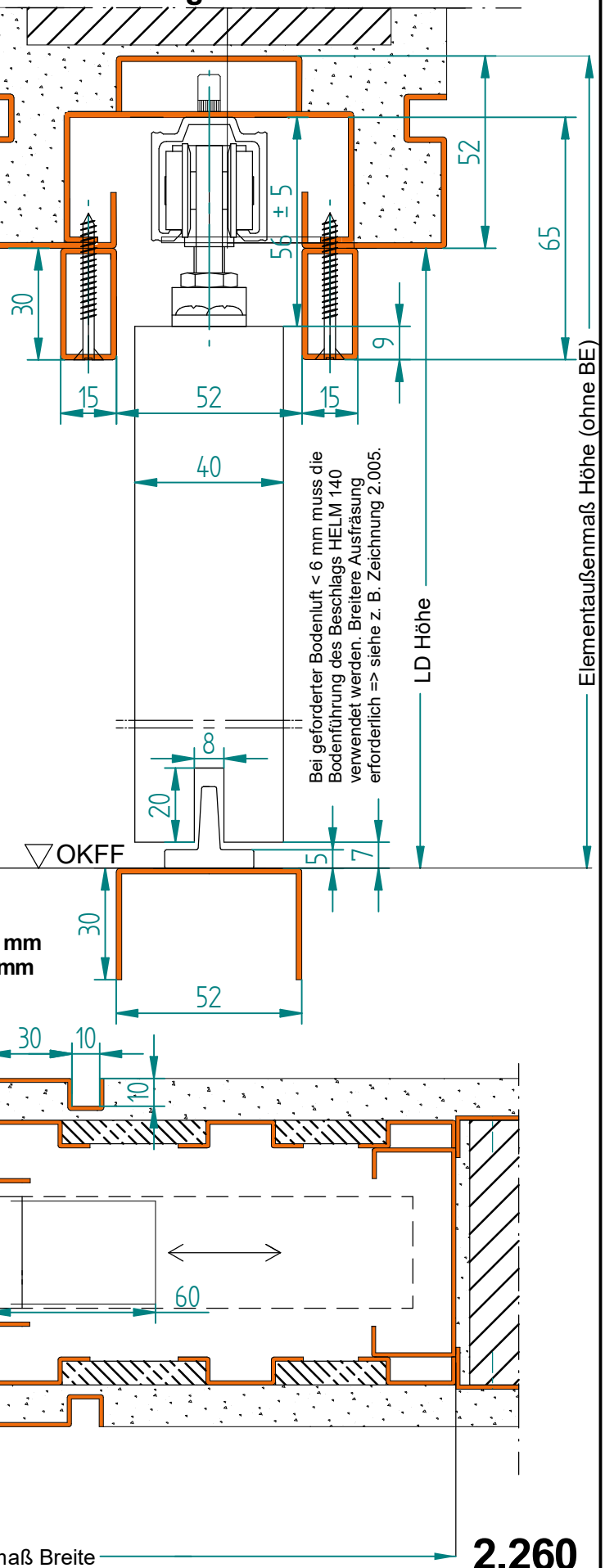



**Schiebetürzarge mit Montagebox**  
**Schattennut beidseitig**  
Mauerwerk  
für Türblatt 40mm

Rüthener Zargenbau  
GmbH & Co KG  
Wilhelmstr. 8  
59602 Rüthen

### Beschlag: HELM 140

**Elementaußenmaße (ohne BE):**  
**Breite:** LD Breite x 2 + 120 mm  
**Höhe:** LD Höhe + 62,5 mm

**Laufschiene revisionierbar (Standard)**  
**Fixierung im LD-Bereich durch Festverschraubung**

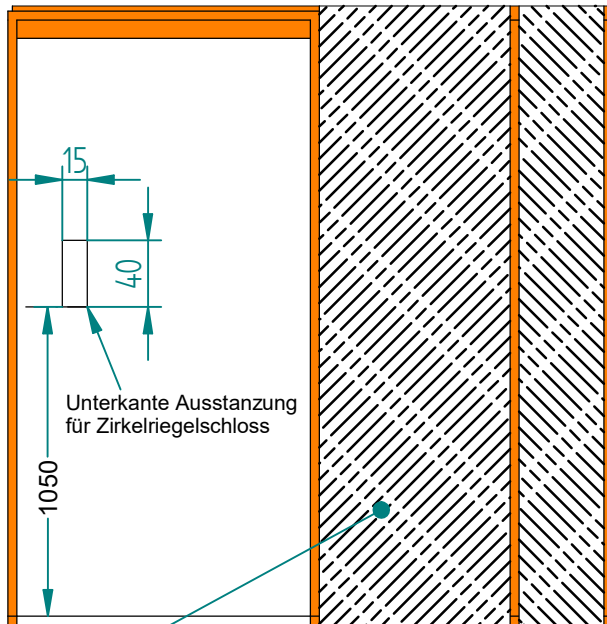

**Austrotherm Uniplatten**  
zugeschnitten und  
lose mitgeliefert

**Türblattmaße:**  
**Breite:** LD Breite + 25 mm  
**Höhe:** LD Höhe - 28 mm

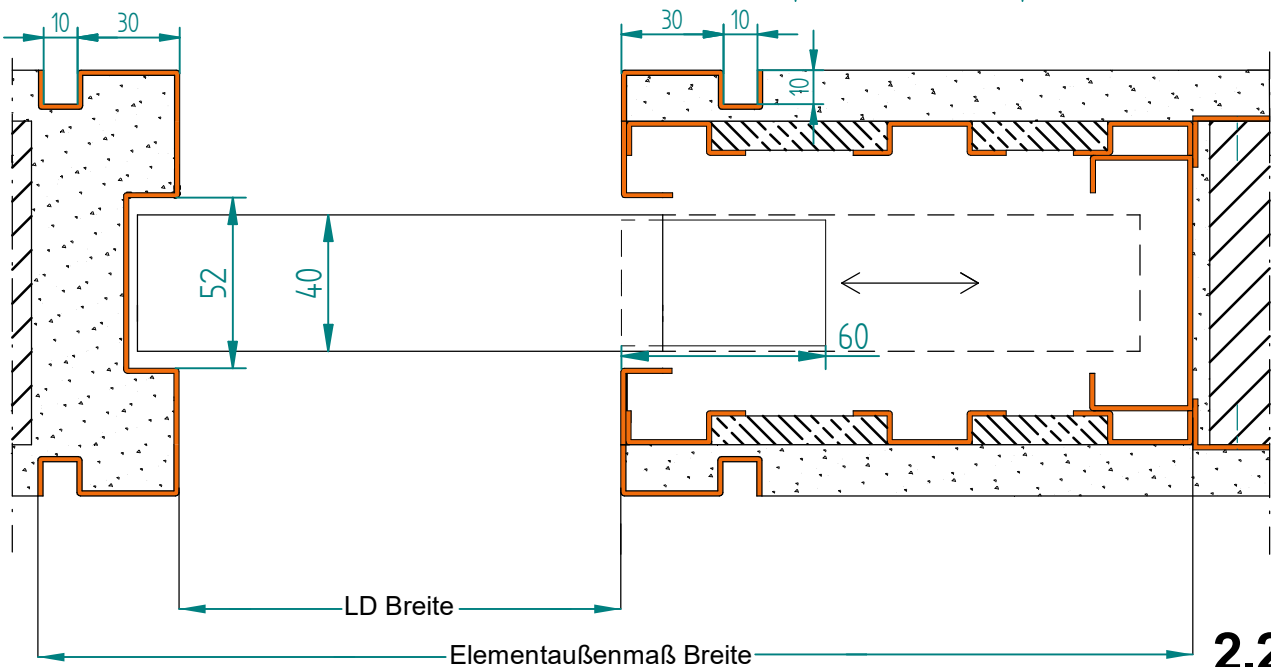
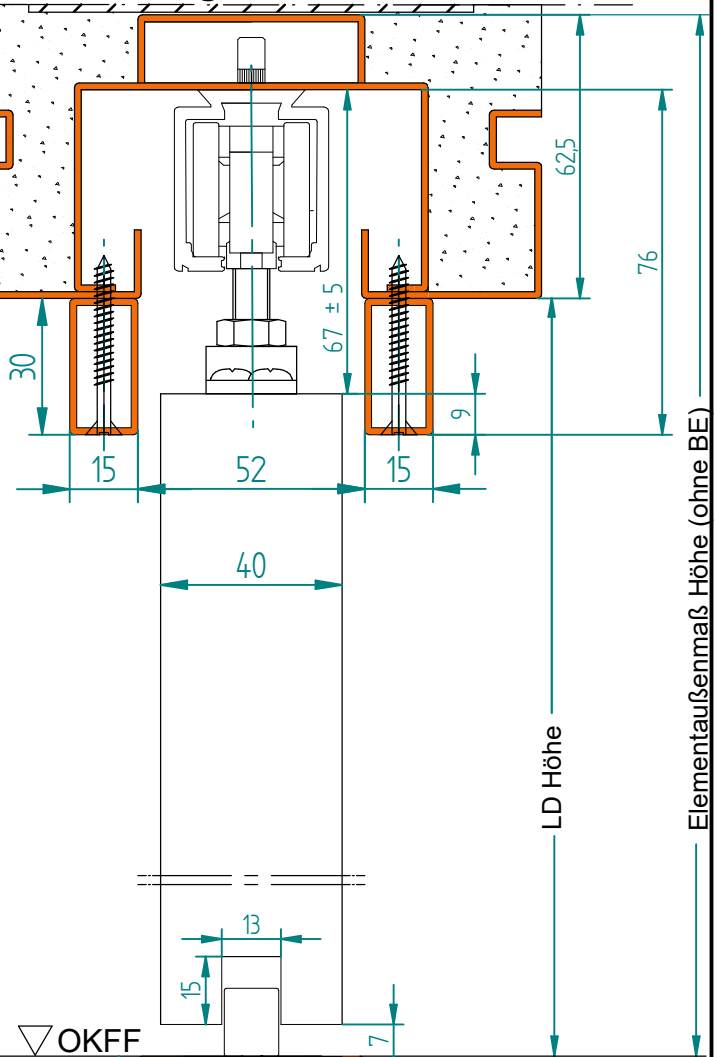



**Schiebetürzarge mit Montagebox**  
**Schattennut beidseitig**  
Mauerwerk  
für 8/10 mm Glastür

Rüthener Zargenbau  
GmbH & Co KG  
Wilhelmstr. 8  
59602 Rüthen

**Beschlag: HELM 73**

Elementaußenmaße (ohne BE):  
Breite: LD Breite x 2 + 120 mm  
Höhe: LD Höhe + 50 mm

Laufschiene revisionierbar (Standard)  
Fixierung im LD-Bereich durch Festverschraubung

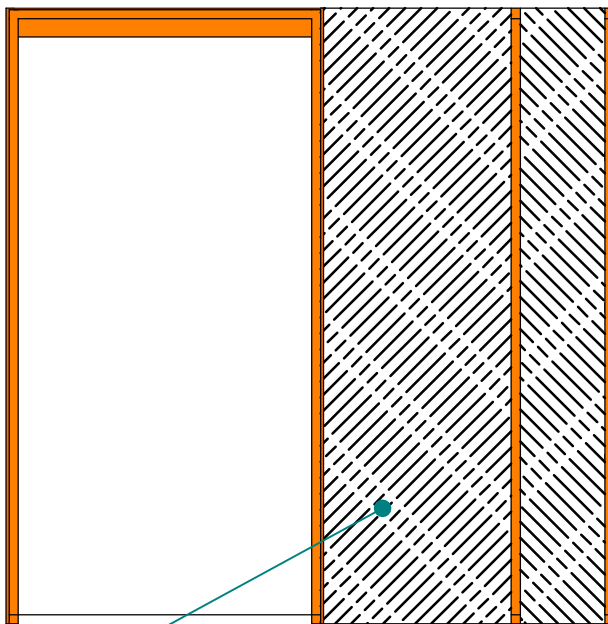

Austrotherm Uniplatten  
zugeschnitten und  
lose mitgeliefert

Türblattmaße:  
Breite: LD Breite + 25 mm  
Höhe: LD Höhe - 42 mm

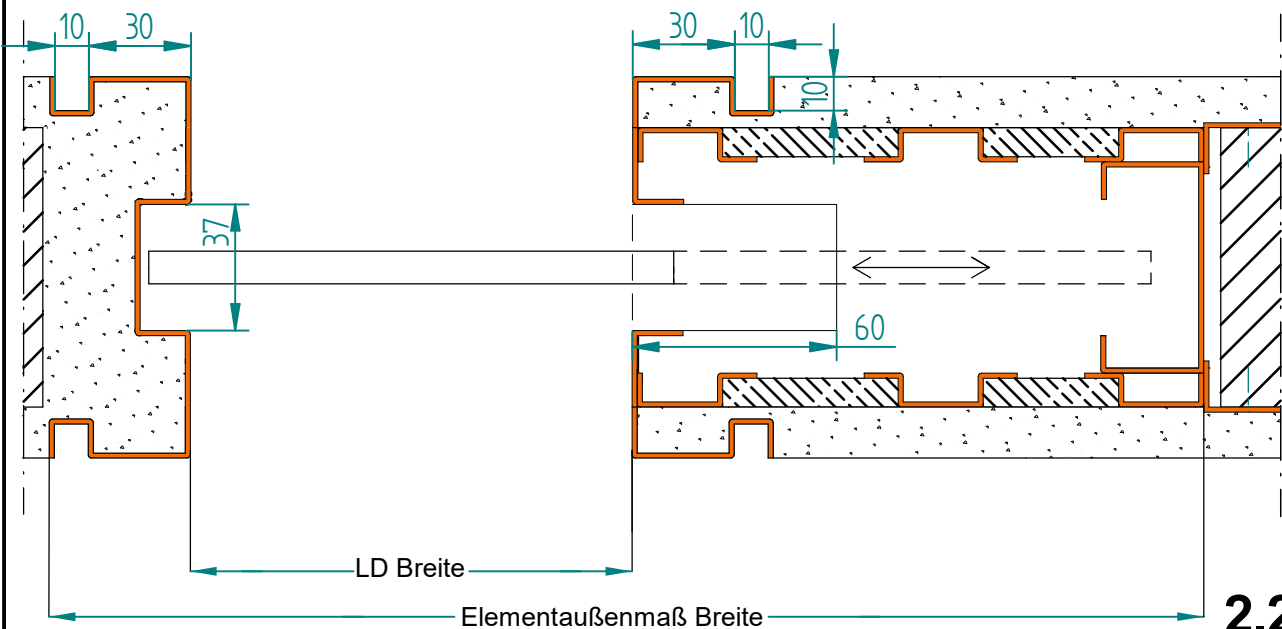
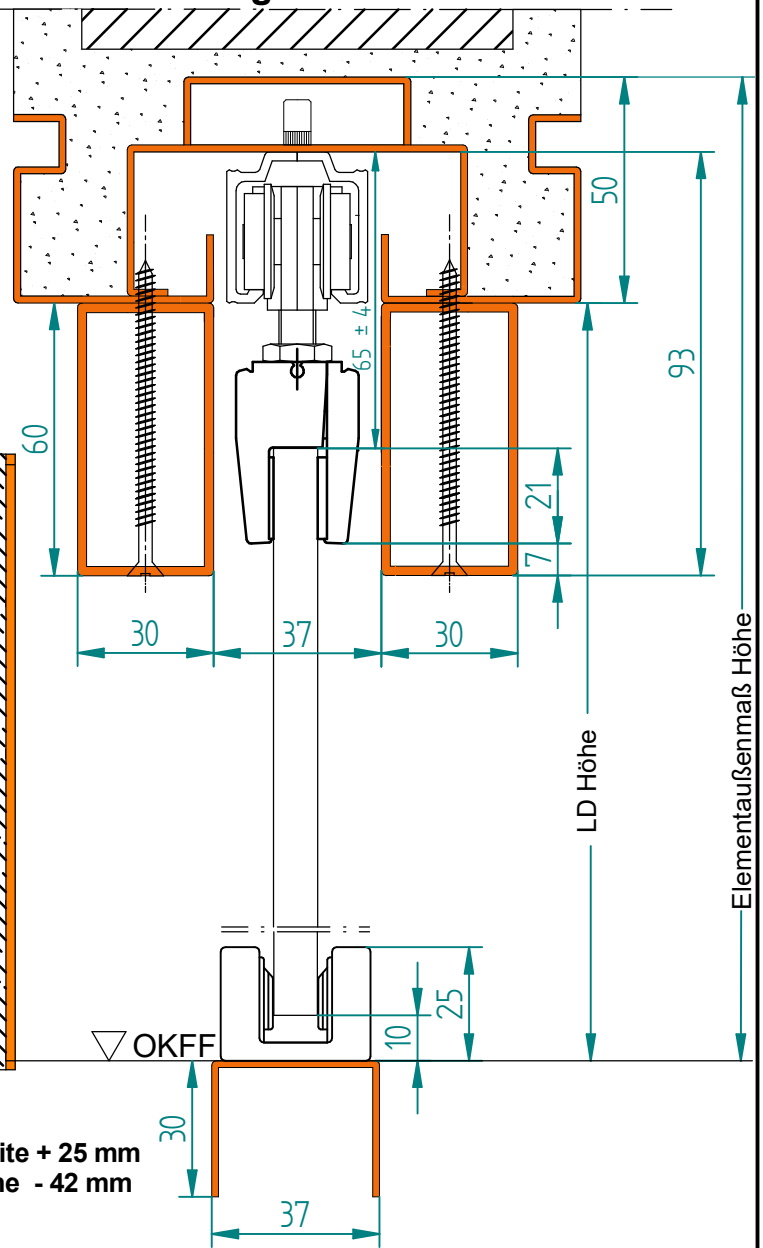



**Schiebetürzarge mit Montagebox**  
**Schattennut beidseitig**  
Mauerwerk  
für 8/10 mm Glastür

Rüthener Zargenbau  
GmbH & Co KG  
Wilhelmstr. 8  
59602 Rüthen

**Beschlag: HELM 140**

Elementaußenmaße (ohne BE):  
Breite: LD Breite x 2 + 120 mm  
Höhe: LD Höhe + 55,5 mm

Laufschiene revisionierbar (Standard)  
Fixierung im LD-Bereich durch Festverschraubung

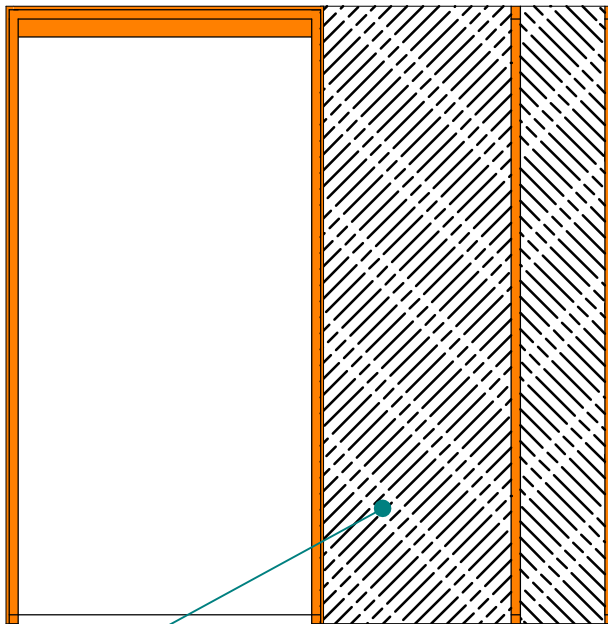

Austrotherm Uniplatten  
zugeschnitten und  
lose mitgeliefert

Türblattmaße:  
Breite: LD Breite + 25 mm  
Höhe: LD Höhe - 42 mm

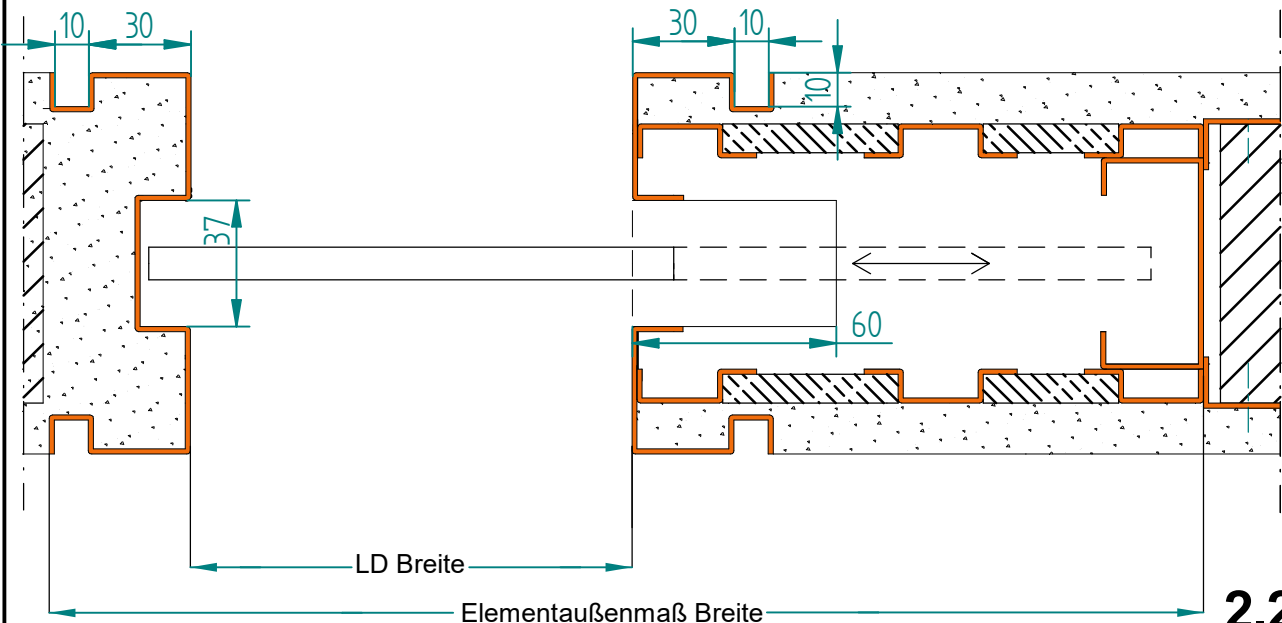
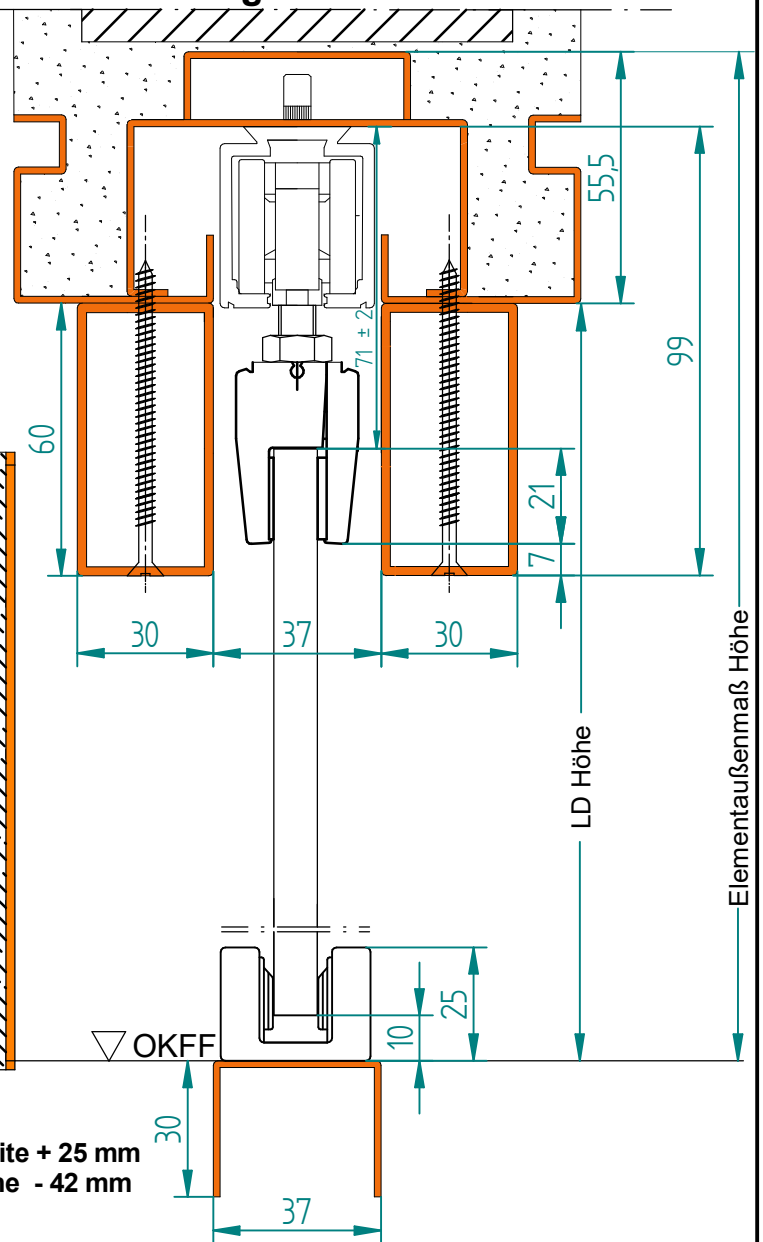

**2.263**

**Elementaußenmaße:**

**Breite:** LD Breite x 2 + 123 mm

**Höhe:** LD Höhe + 52 mm bei HELM 73

LD Höhe + 62,5 mm bei HELM 140

**Türblattmaße (je Flügel):**

**Breite:** LD Breite / 2 + 12,5 mm

**Höhe:** LD Höhe - 28 mm

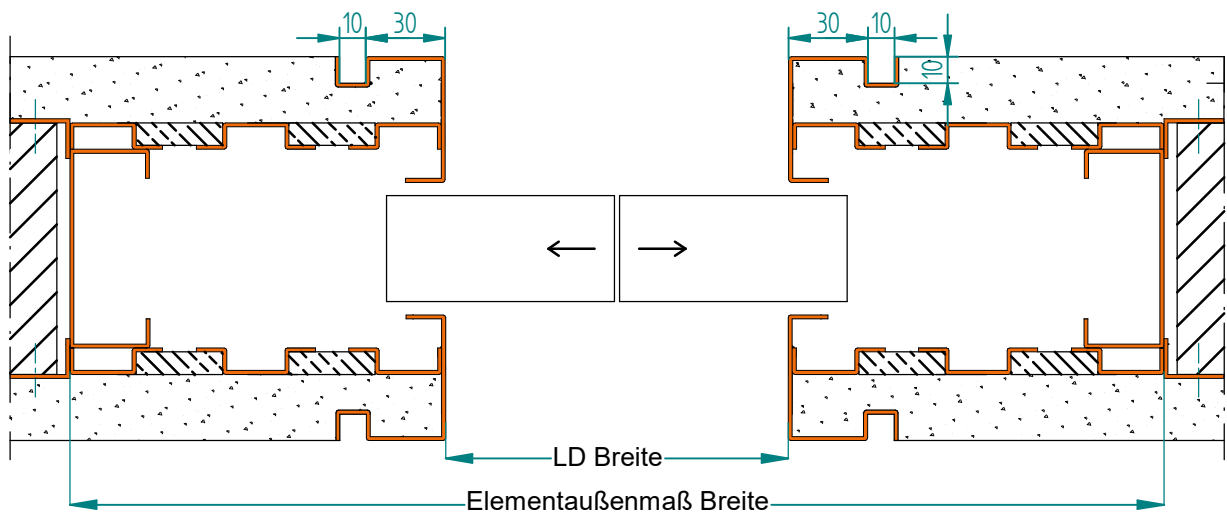
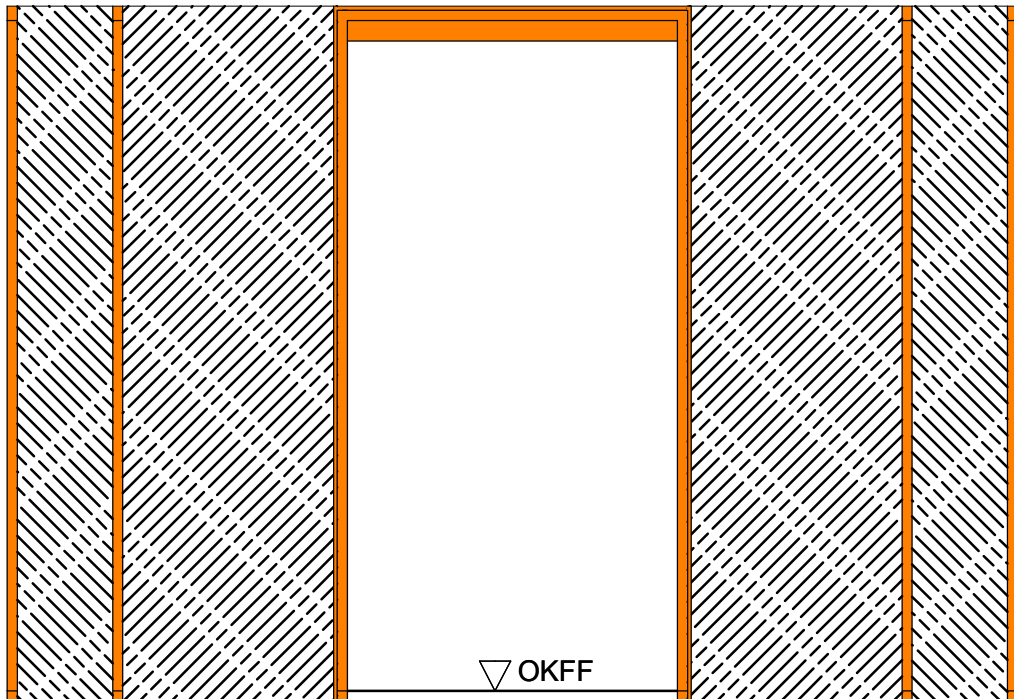

**Elementaußenmaße:**

**Breite:** LD Breite x 2 + 123 mm

**Höhe:** LD Höhe + 50 mm bei HELM 73

LD Höhe + 55,5 mm bei HELM 140

**Türblattmaße (je Flügel):**

**Breite:** LD Breite / 2 + 12,5 mm

**Höhe:** LD Höhe - 42 mm

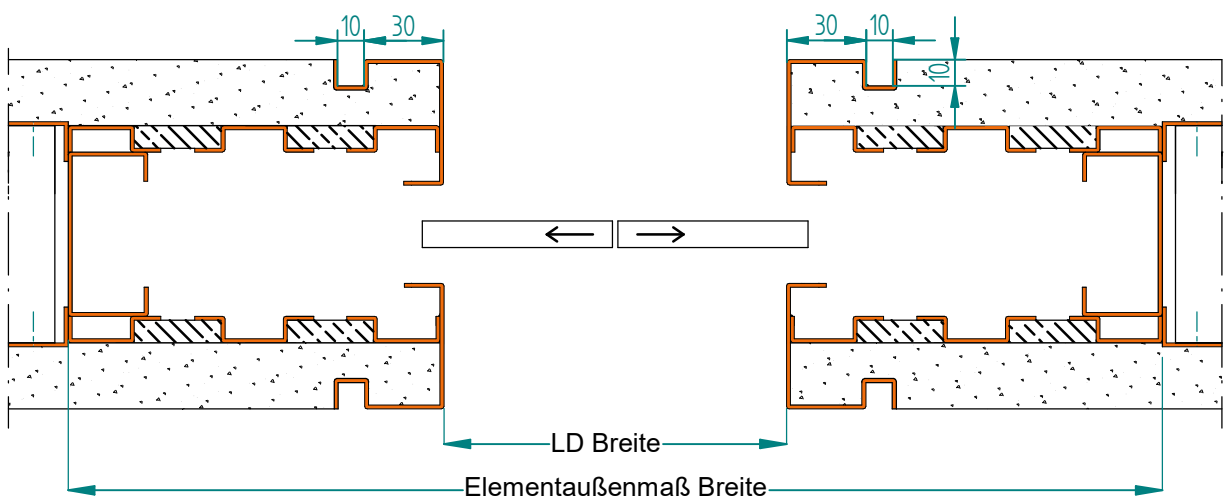
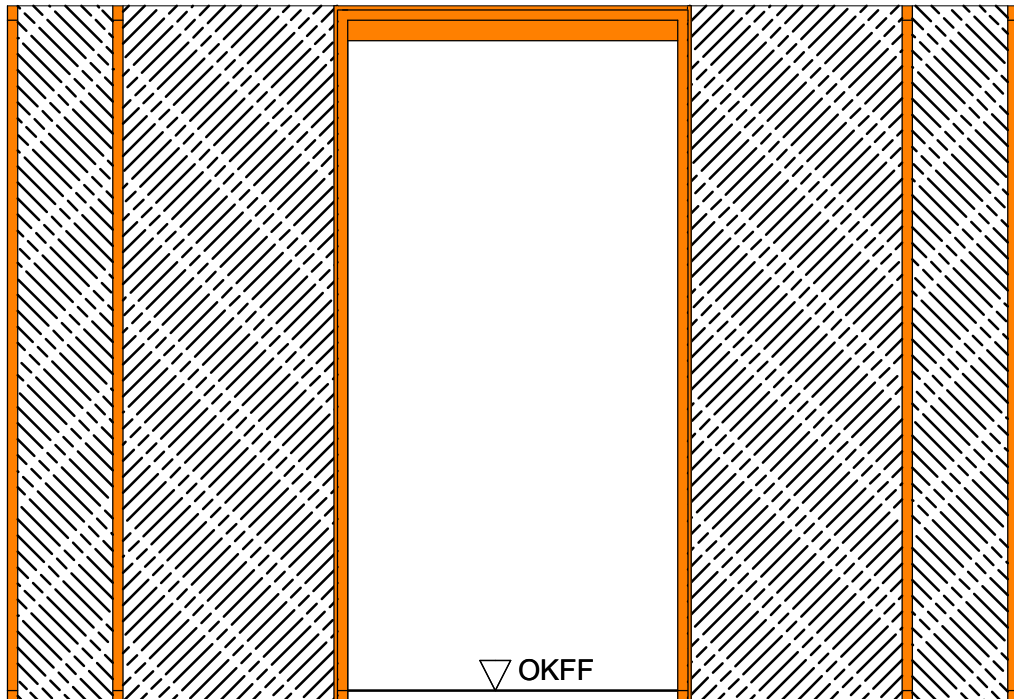





**Beschlag: HELM 73**

Mit Hutankern auf Laufkästen zur Montage der Ständerwerksprofile

Elementaußenmaße:  
Breite: LD Breite x 2 + 123 mm  
Höhe: LD Höhe + 52 mm

Laufschiene revisionierbar (Standard)  
Fixierung im LD-Bereich durch Festverschraubung

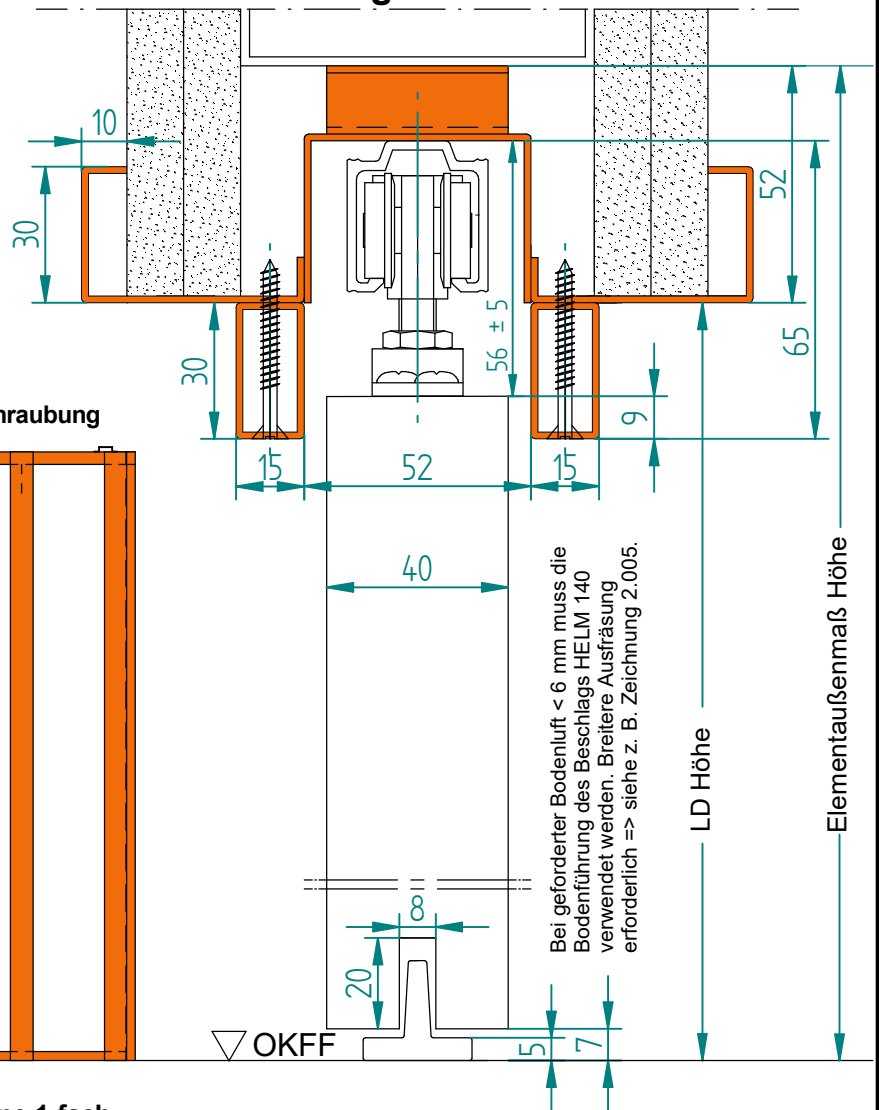
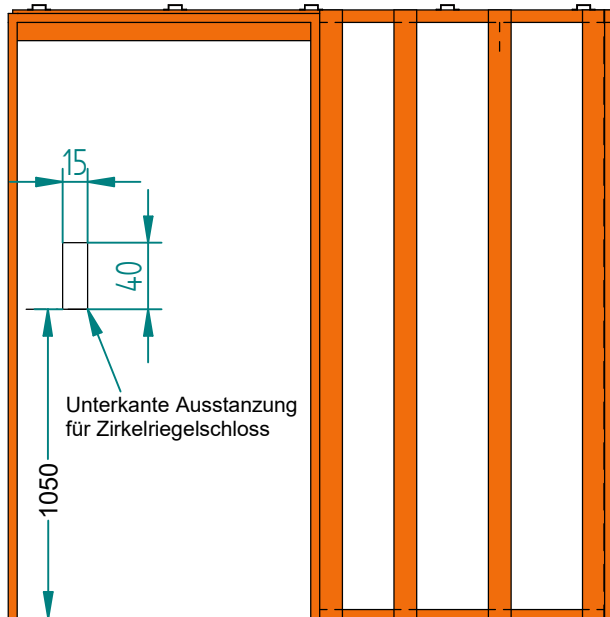

**Achtung!** bei MW = 100 mm ist nur eine 1-fach Beplankung möglich

**Türblattmaße:**  
Breite: LD Breite + 25 mm  
Höhe: LD Höhe - 28 mm

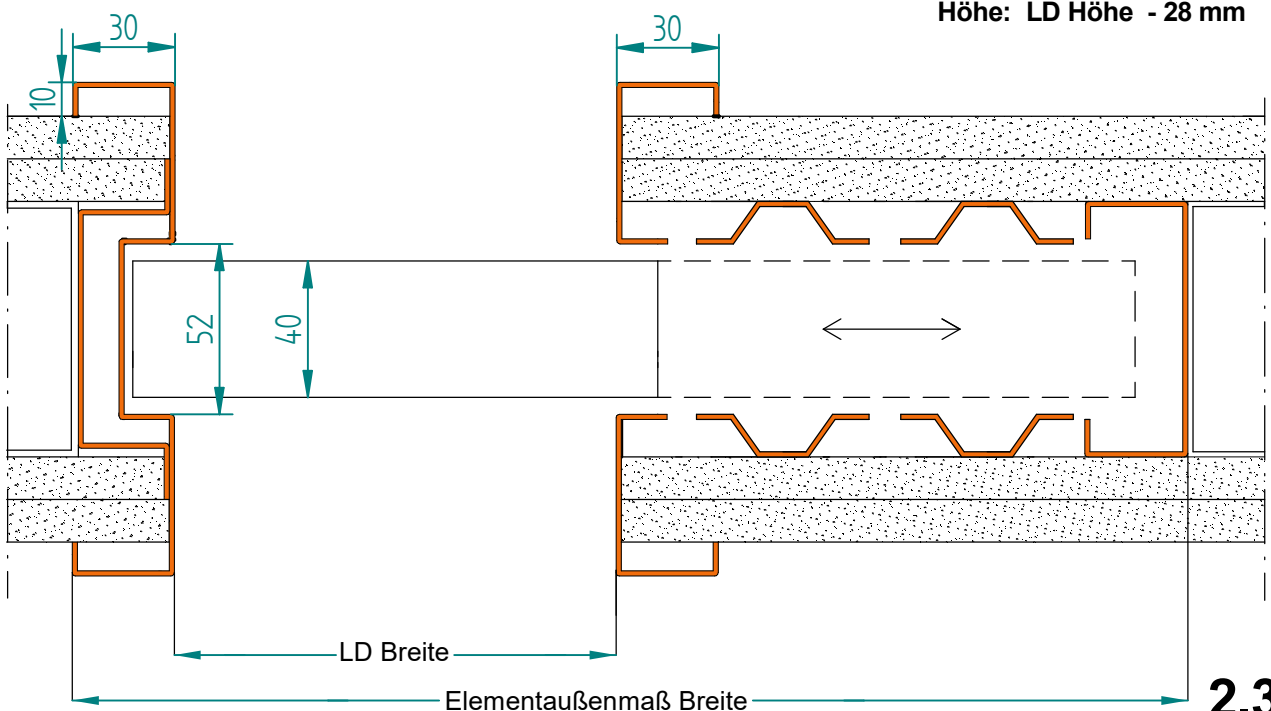

**Beschlag: HELM 140**

Mit Hutankern auf Laufkästen zur Montage der Ständerwerksprofile

Elementaußenmaße:  
 Breite: (LD Breite x 2) + 123 mm  
 Höhe: LD Höhe + 62,5 mm

Laufschiene revisionierbar (Standard)  
 Fixierung im LD-Bereich durch Festverschraubung

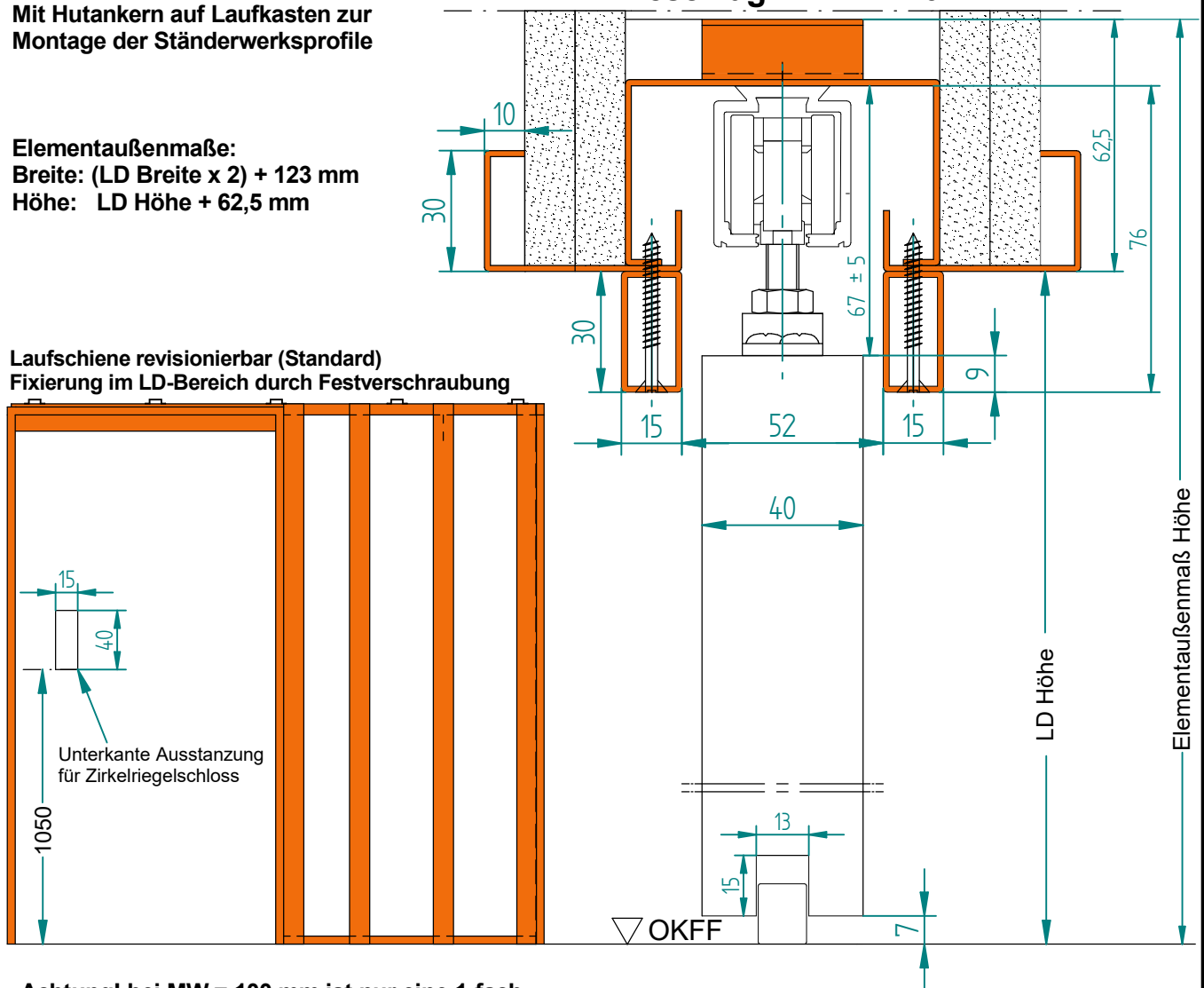

**Achtung!** bei MW = 100 mm ist nur eine 1-fach Beplankung möglich

Türblattmaße:  
 Breite: LD Breite + 25 mm  
 Höhe: LD Höhe - 28 mm

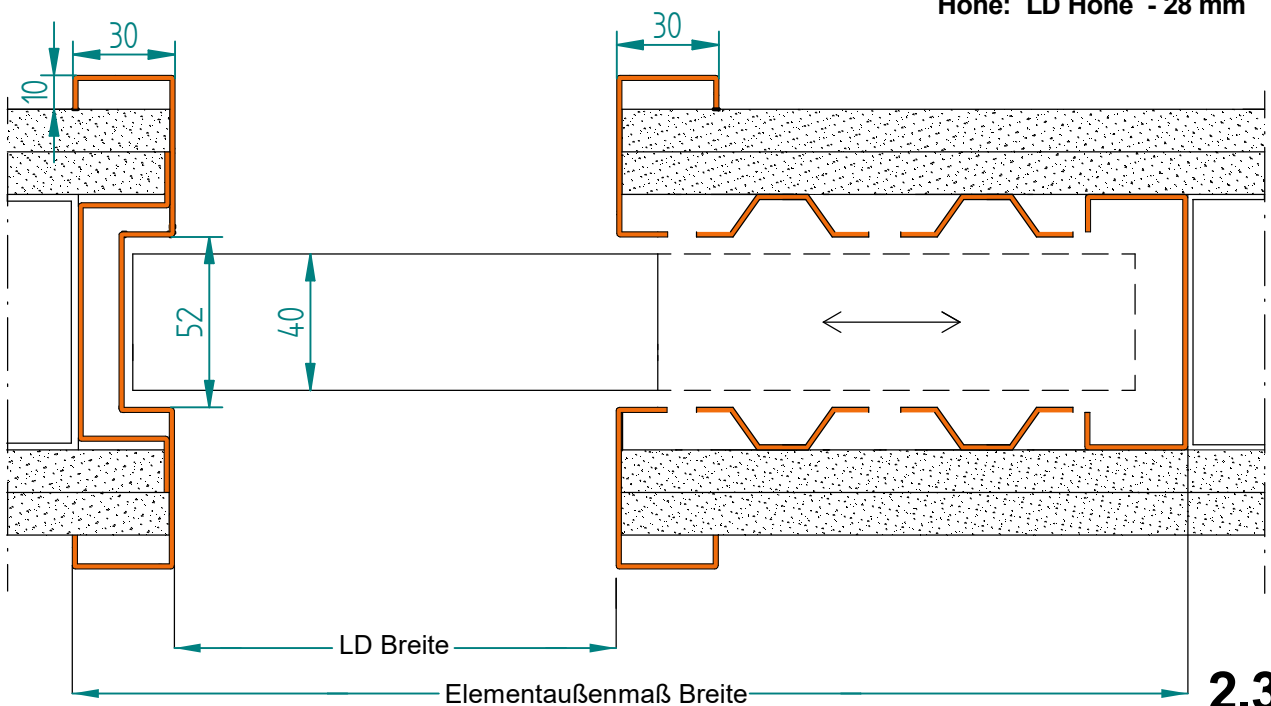

**2.305**



**Schiebetürzarge mit Montagebox**  
Ständerwerk  
für 8/10 mm Glastür

Rüthener Zargenbau  
GmbH & Co KG  
Wilhelmstr. 8  
59602 Rüthen

Mit Hutankern auf Laufkästen zur  
Montage der Ständerwerksprofile

Elementaußenmaße:  
Breite: (LD Breite x 2) + 123 mm  
Höhe: LD Höhe + 50 mm

Laufschiene revisionierbar (Standard)  
Fixierung im LD-Bereich durch Festverschraubung

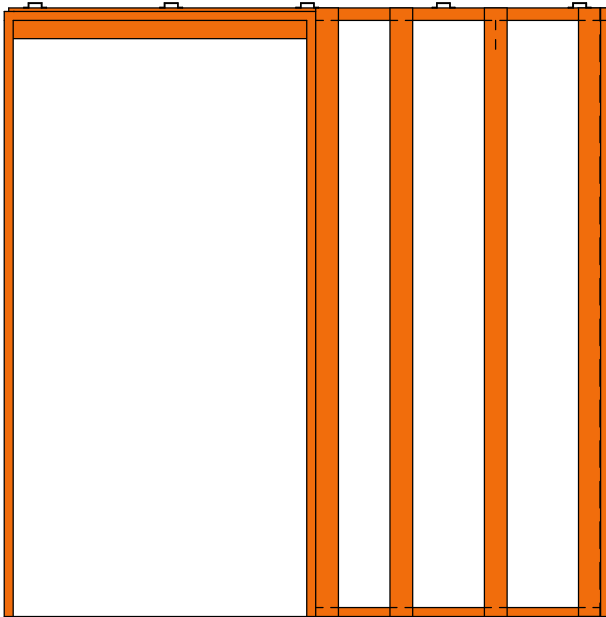

**Beschlag: HELM 73**

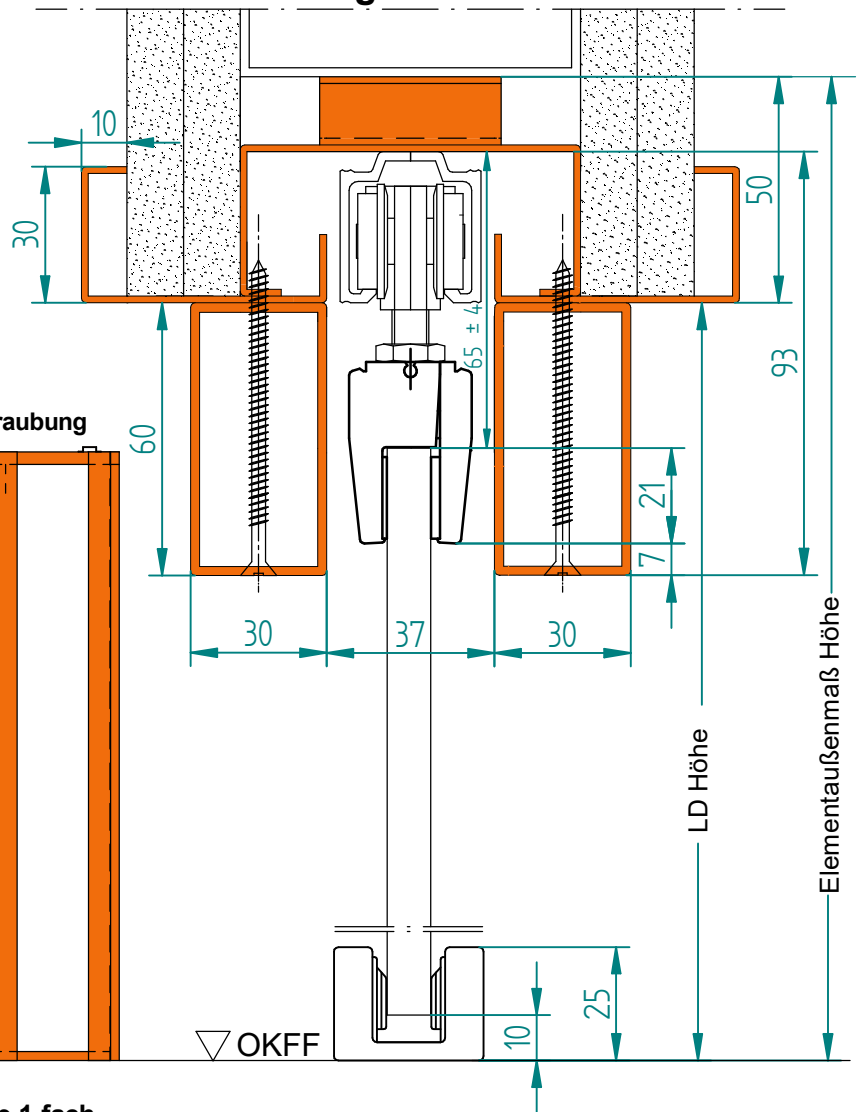

**Achtung!** bei MW = 100 mm ist nur eine 1-fach  
Beplankung möglich

**Türblattmaße:**  
Breite: LD Breite + 25 mm  
Höhe: LD Höhe - 42 mm

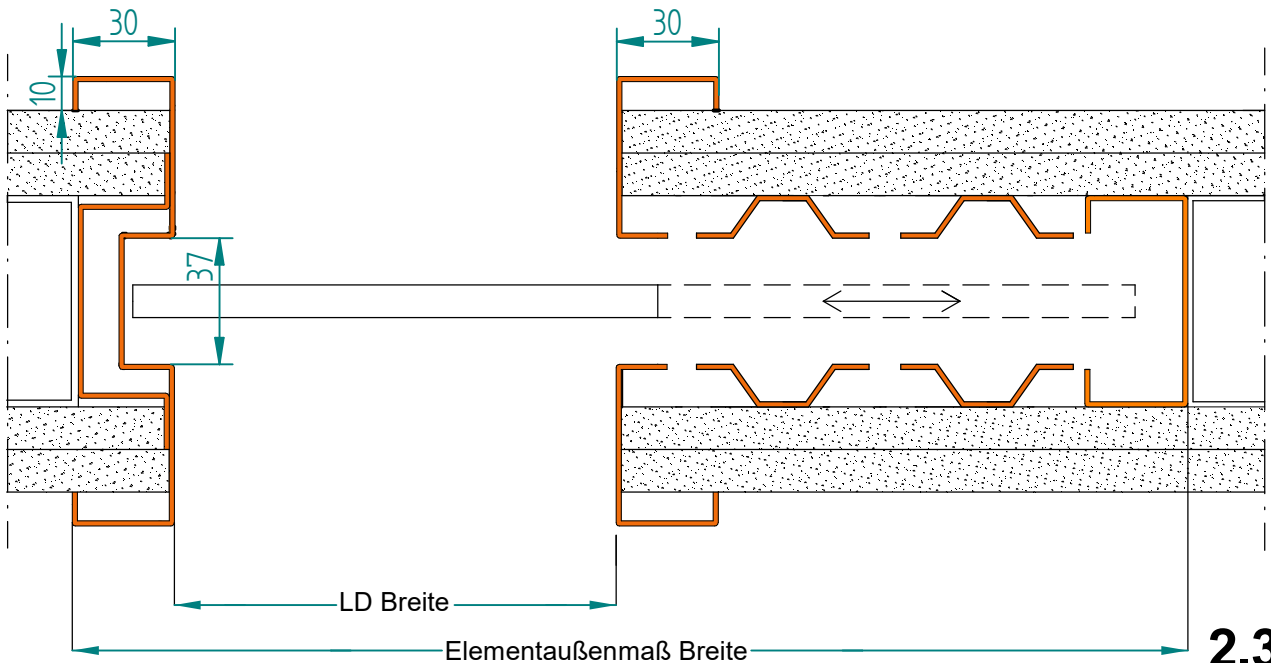

**2.320**



**Schiebetürzarge mit Montagebox**  
Ständerwerk  
für 8/10 mm Glastür

Rüthener Zargenbau  
GmbH & Co KG  
Wilhelmstr. 8  
59602 Rüthen

### Beschlag: HELM 140

Mit Hutankern auf Laufkästen zur  
Montage der Ständerwerksprofile

Elementaußenmaße:  
Breite: (LD Breite x 2) + 123 mm  
Höhe: LD Höhe + 55,5 mm

Laufschiene revisionierbar (Standard)  
Fixierung im LD-Bereich durch Festverschraubung

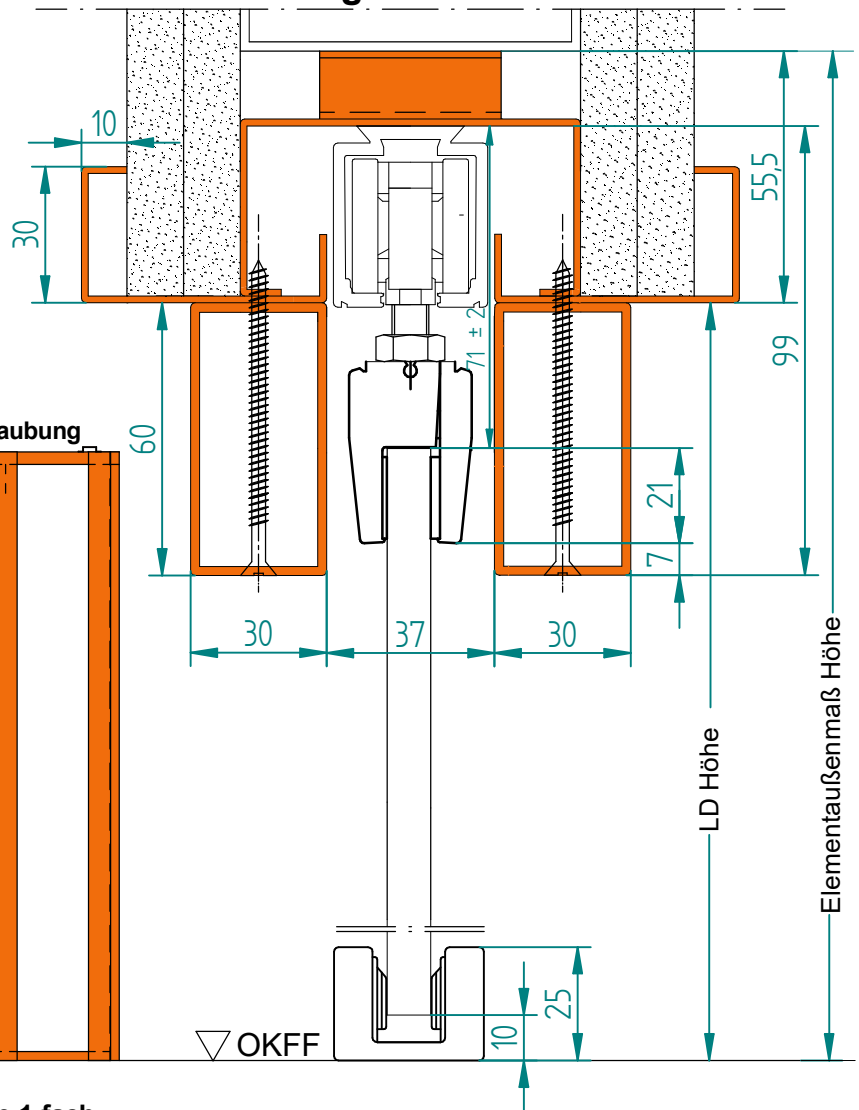
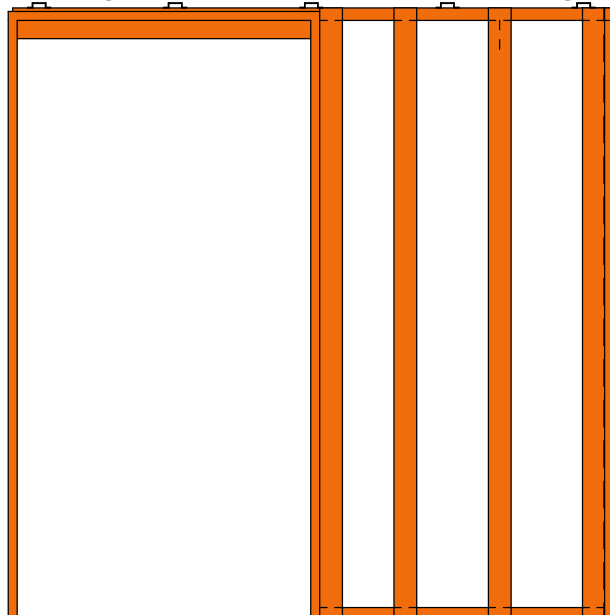

**Achtung!** bei MW = 100 mm ist nur eine 1-fach  
Beplankung möglich

**Türblattmaße:**  
Breite: LD Breite + 25 mm  
Höhe: LD Höhe - 42 mm

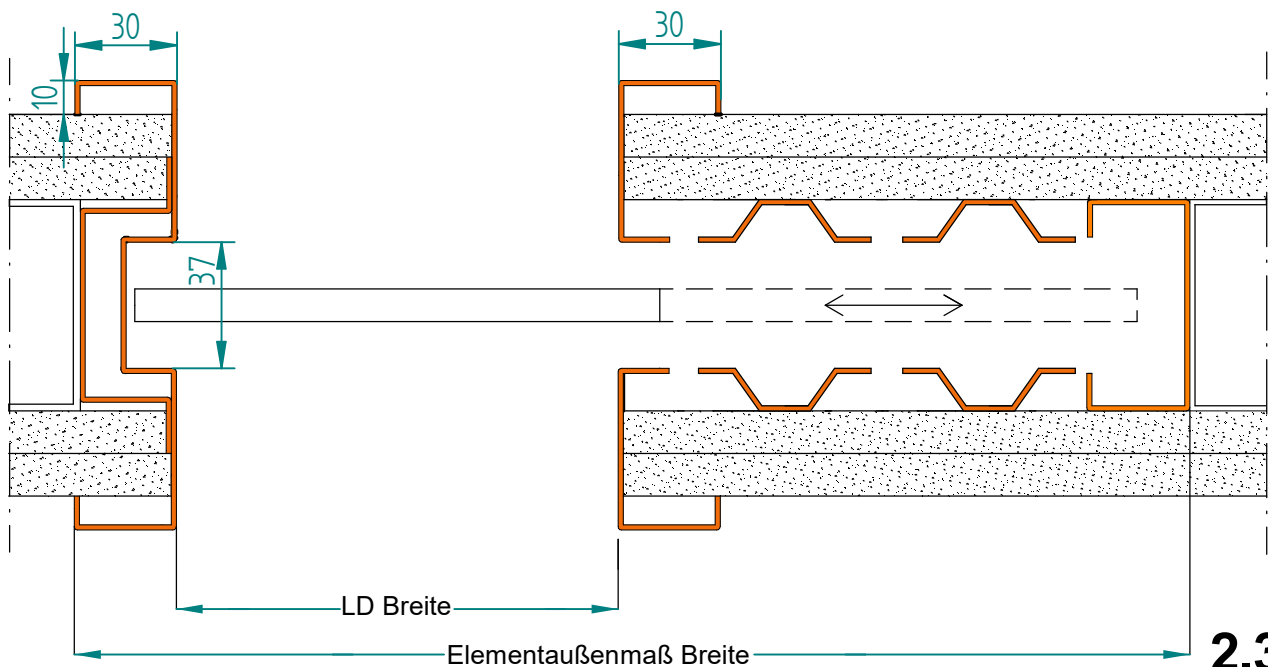



**Schiebetürzarge mit Montagebox**  
2-flügelig Ständerwerk  
für Türblatt 40mm

Rüthener Zargenbau  
GmbH & Co KG  
Wilhelmstr. 8  
59602 Rüthen

**Elementaußenmaße:**

Breite: LD Breite x 2 + 123 mm

Höhe: LD Höhe + 52 mm bei HELM 73

LD Höhe + 62,5 mm bei HELM 140

**Türblattmaße:**

Breite: LD Breite / 2 + 12,5 mm

Höhe: LD Höhe - 28 mm

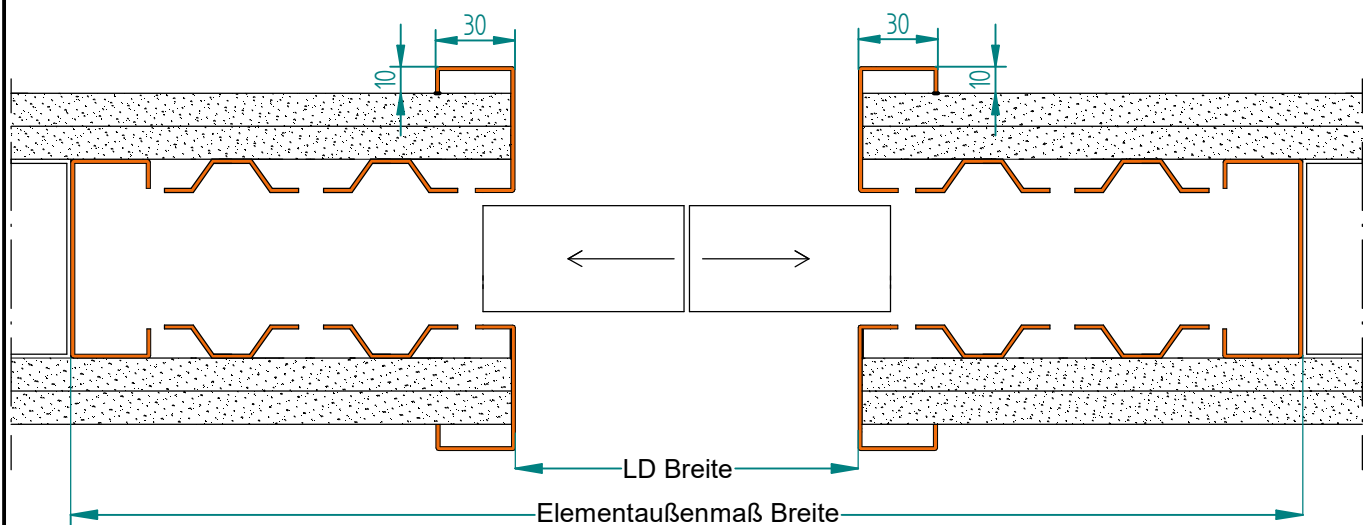
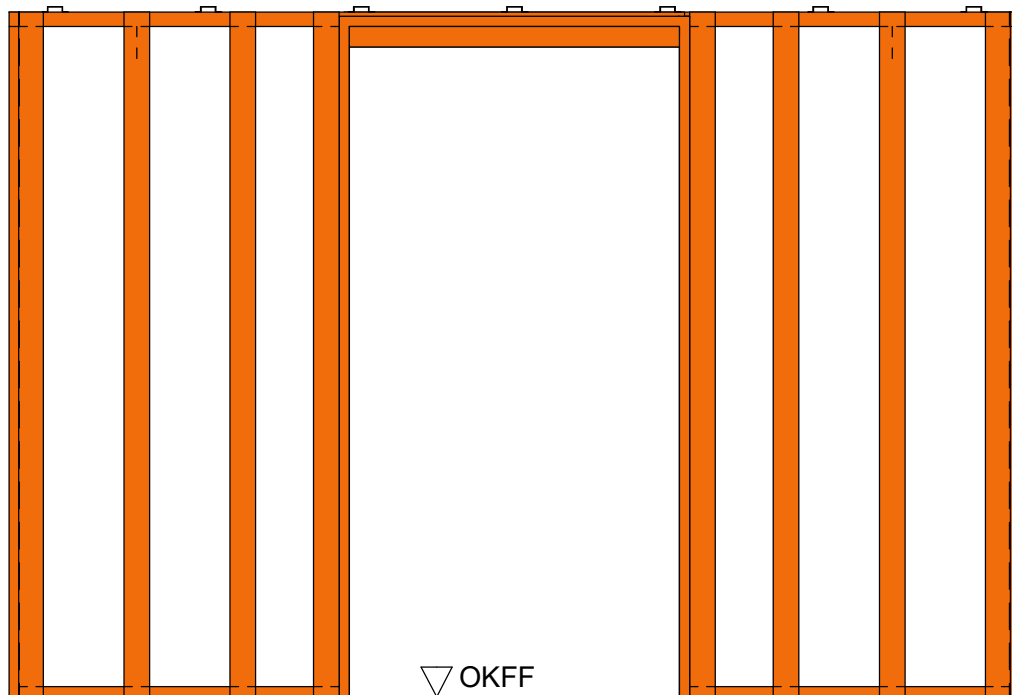



**Schiebetürzarge mit Montagebox**  
2-flügelig Ständerwerk  
für 8/10 mm Glastür

Rüthener Zargenbau  
GmbH & Co KG  
Wilhelmstr. 8  
59602 Rüthen

**Elementaußenmaße:**

Breite: LD Breite x 2 + 123 mm

Höhe: LD Höhe + 50 mm bei HELM 73

LD Höhe + 55,5 mm bei HELM 140

**Türblattmaße:**

Breite: LD Breite / 2 + 12,5 mm

Höhe: LD Höhe - 42 mm

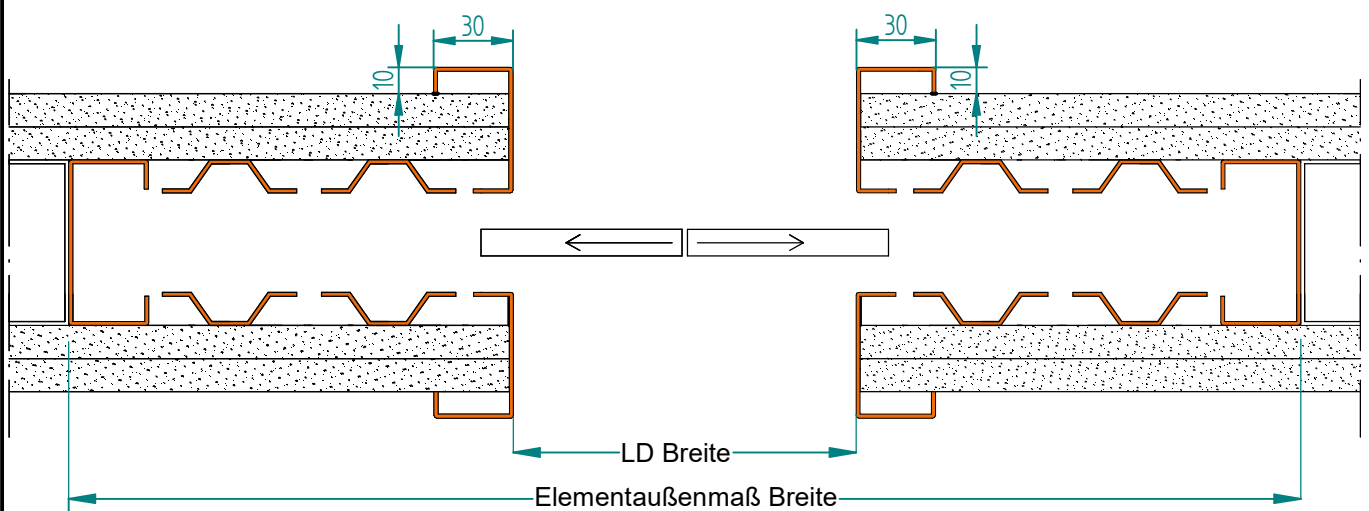
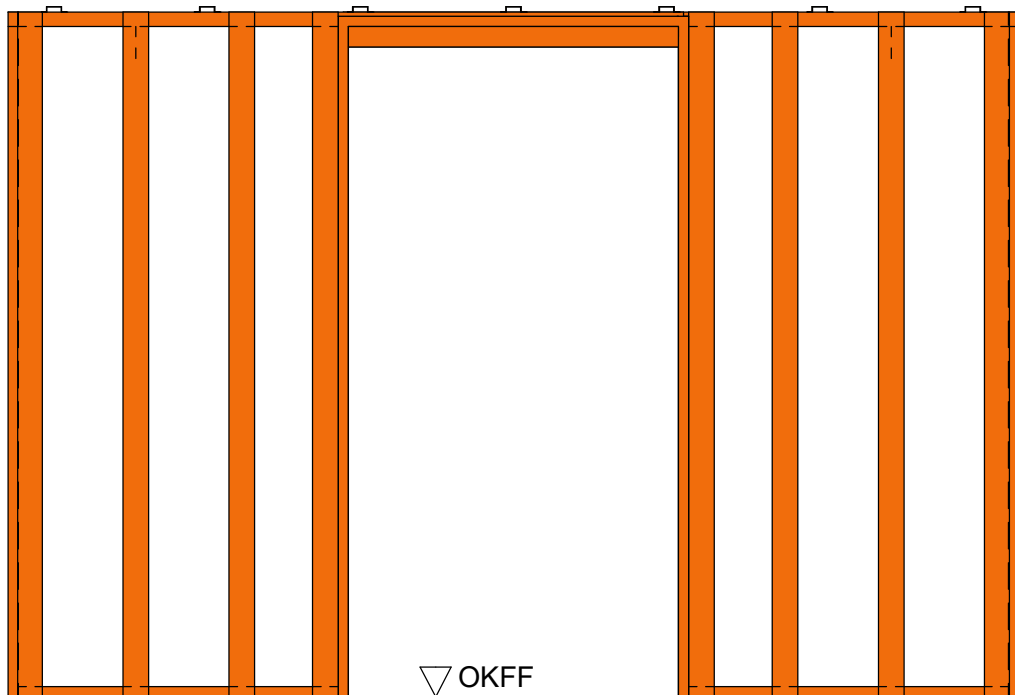



**Schiebetürzarge mit Montagebox**  
 Schattennut beidseitig  
 Ständerwerk  
 für Türblatt 40mm

Rüthener Zargenbau  
 GmbH & Co KG  
 Wilhelmstr. 8  
 59602 Rüthen

Mit Hutankern auf Laufkästen zur  
 Montage der Ständerwerksprofile

Elementaußenmaße:  
 Breite: LD Breite x 2 + 135 mm  
 Höhe: LD Höhe + 52 mm

Laufschiene revisionierbar (Standard)  
 Fixierung im LD-Bereich durch Festverschraubung

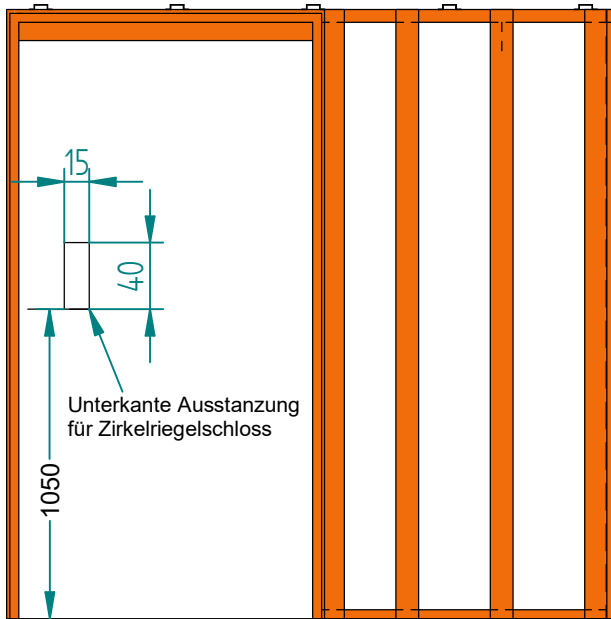

**Beschlag: HELM 73**

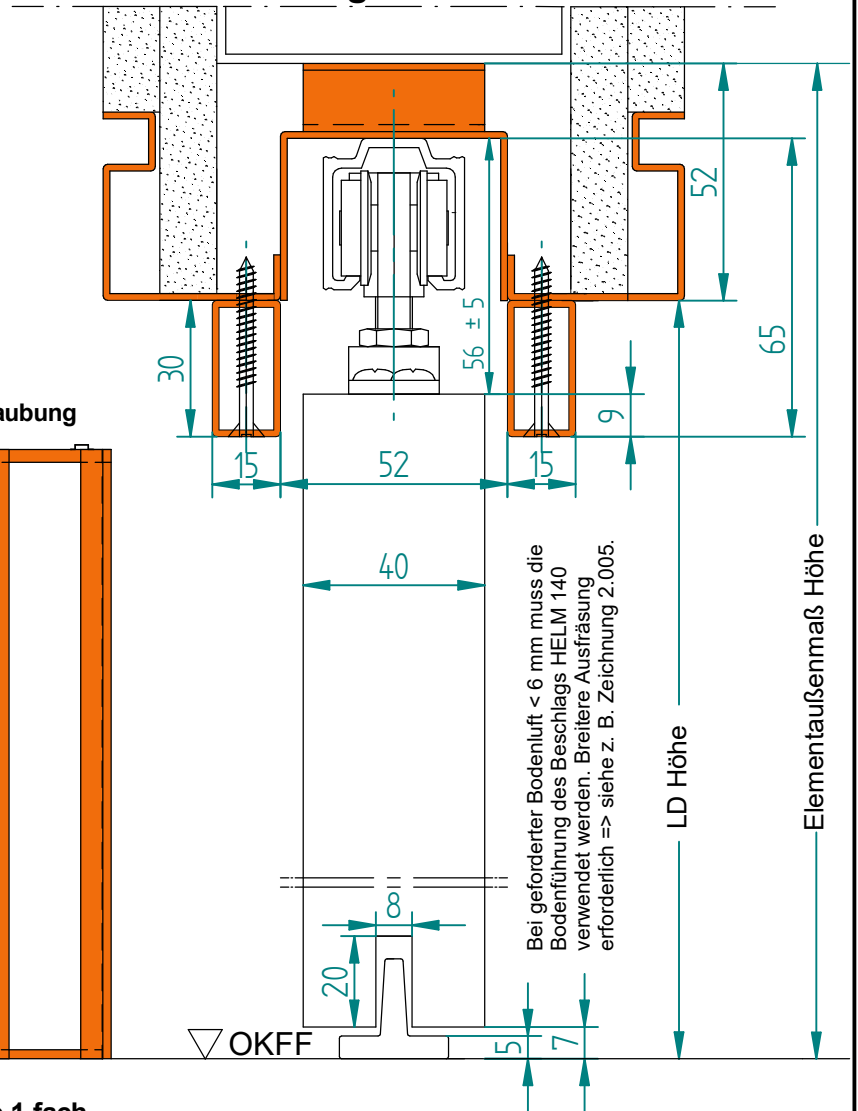

**Achtung! bei MW = 100 mm ist nur eine 1-fach  
 Beplankung möglich**

**Türblattmaße:**  
 Breite: LD Breite + 25 mm  
 Höhe: LD Höhe - 28 mm

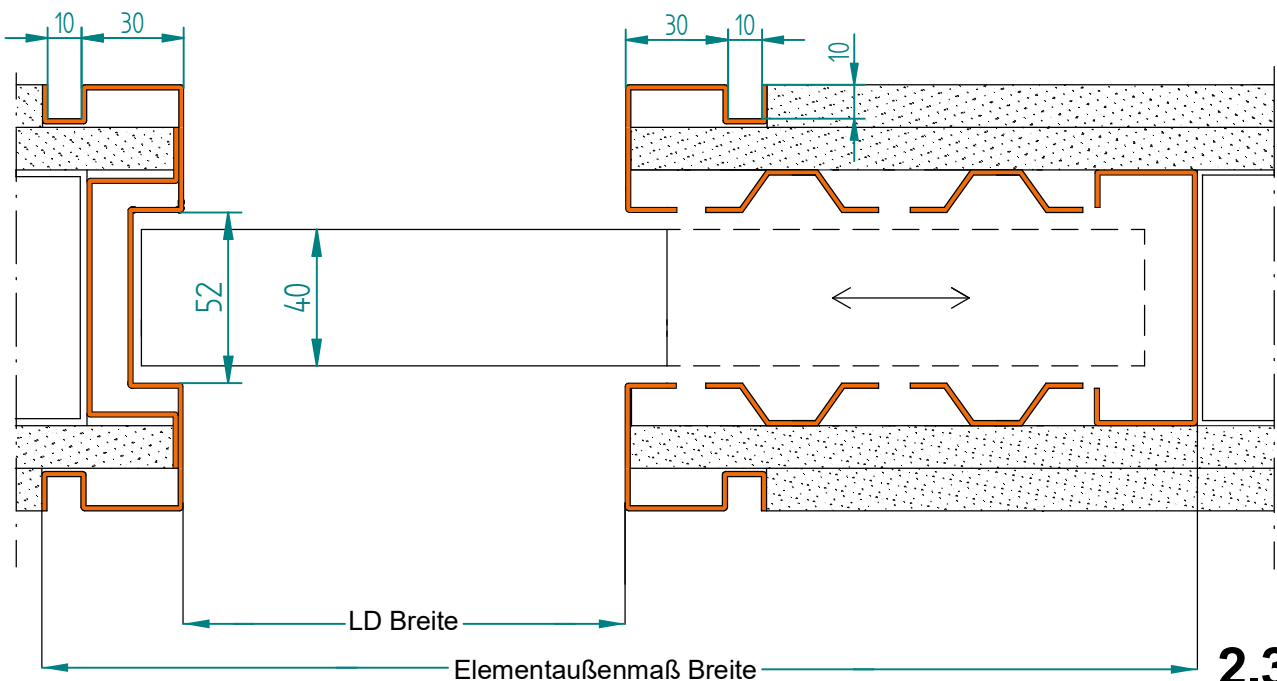

**2.352**



**Schiebetürzarge mit Montagebox**  
**Schattennut beidseitig**  
Ständerwerk  
für Türblatt 40mm

Rüthener Zargenbau  
GmbH & Co KG  
Wilhelmstr. 8  
59602 Rüthen

Mit Hutankern auf Laufkästen zur  
Montage der Ständerwerksprofile

Elementaußenmaße:  
Breite: (LD Breite x 2) + 135 mm  
Höhe: LD Höhe + 62,5 mm

Laufschiene revisionierbar (Standard)  
Fixierung im LD-Bereich durch Festverschraubung

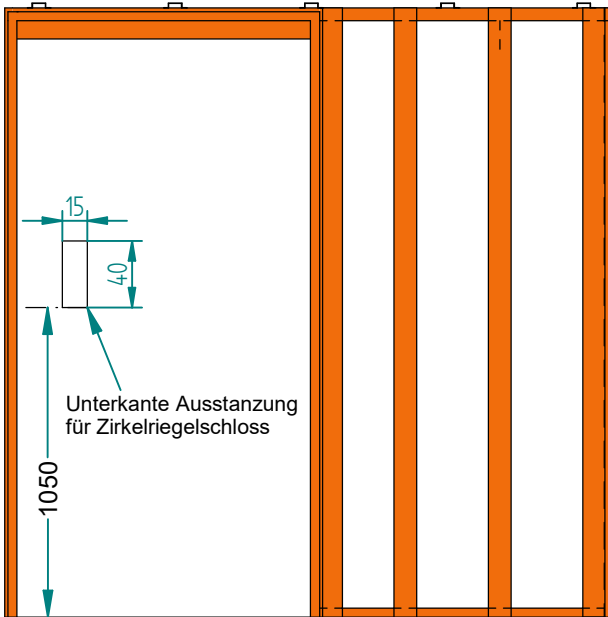

**Beschlag: HELM 140**

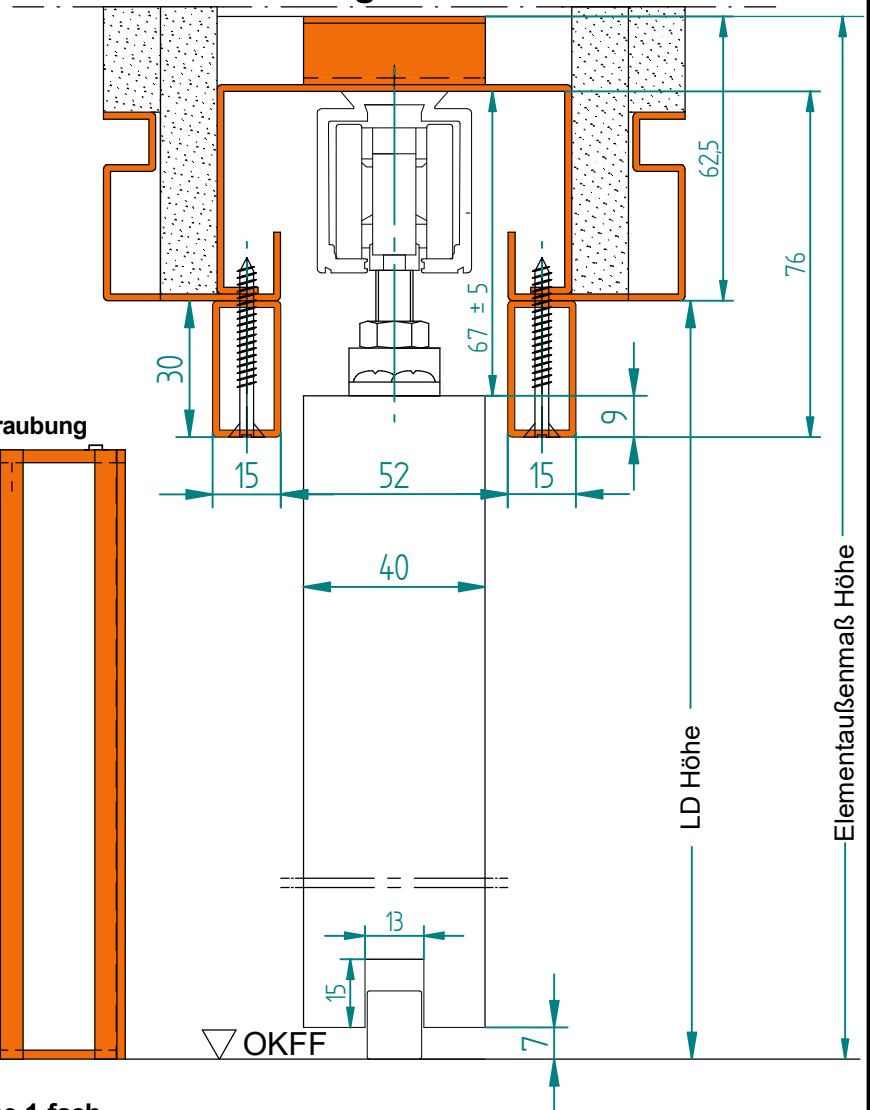

**Achtung!** bei MW = 100 mm ist nur eine 1-fach  
Beplankung möglich

**Türblattmaße:**  
Breite: LD Breite + 25 mm  
Höhe: LD Höhe - 28 mm

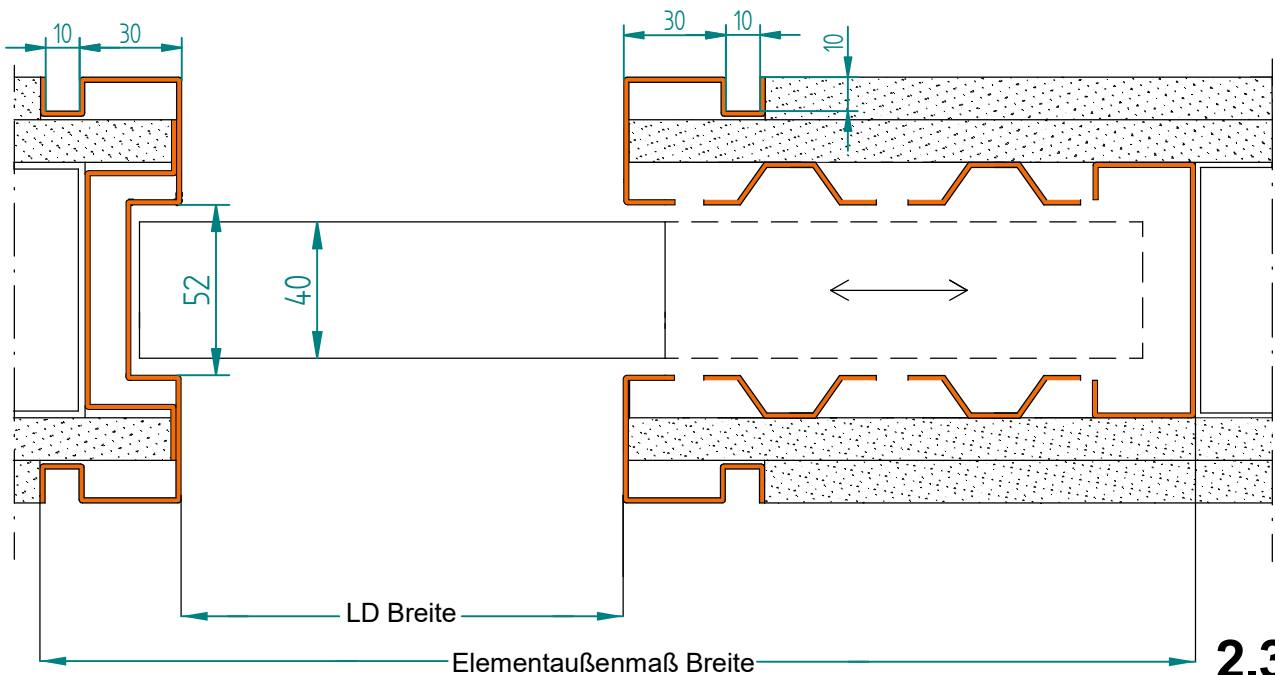

**2.353**





**Schiebetürzarge mit Montagebox**  
**Schattennut beidseitig**  
Ständerwerk  
für 8/10 mm Glastür

Rüthener Zargenbau  
GmbH & Co KG  
Wilhelmstr. 8  
59602 Rüthen

Mit Hutankern auf Laufkästen zur  
Montage der Ständerwerksprofile

Elementaußenmaße:  
Breite: (LD Breite x 2) + 135 mm  
Höhe: LD Höhe + 50 mm

Laufschiene revisionierbar (Standard)  
Fixierung im LD-Bereich durch Festverschraubung

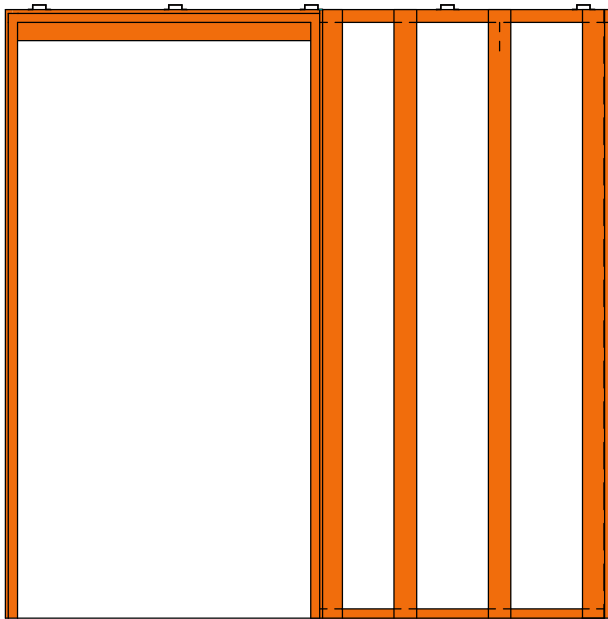

**Beschlag: HELM 73**

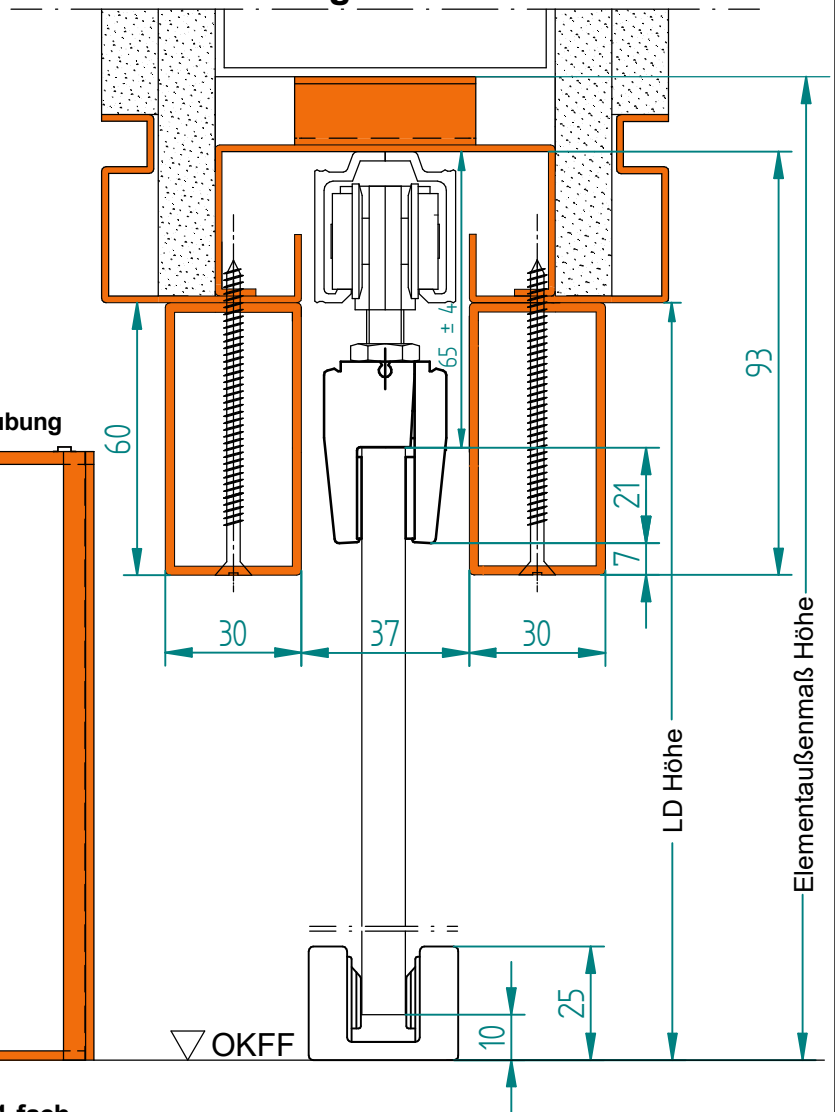

**Achtung!** bei MW = 100 mm ist nur eine 1-fach  
Bepunktung möglich

**Türblattmaße:**  
Breite: LD Breite + 25 mm  
Höhe: LD Höhe - 42 mm

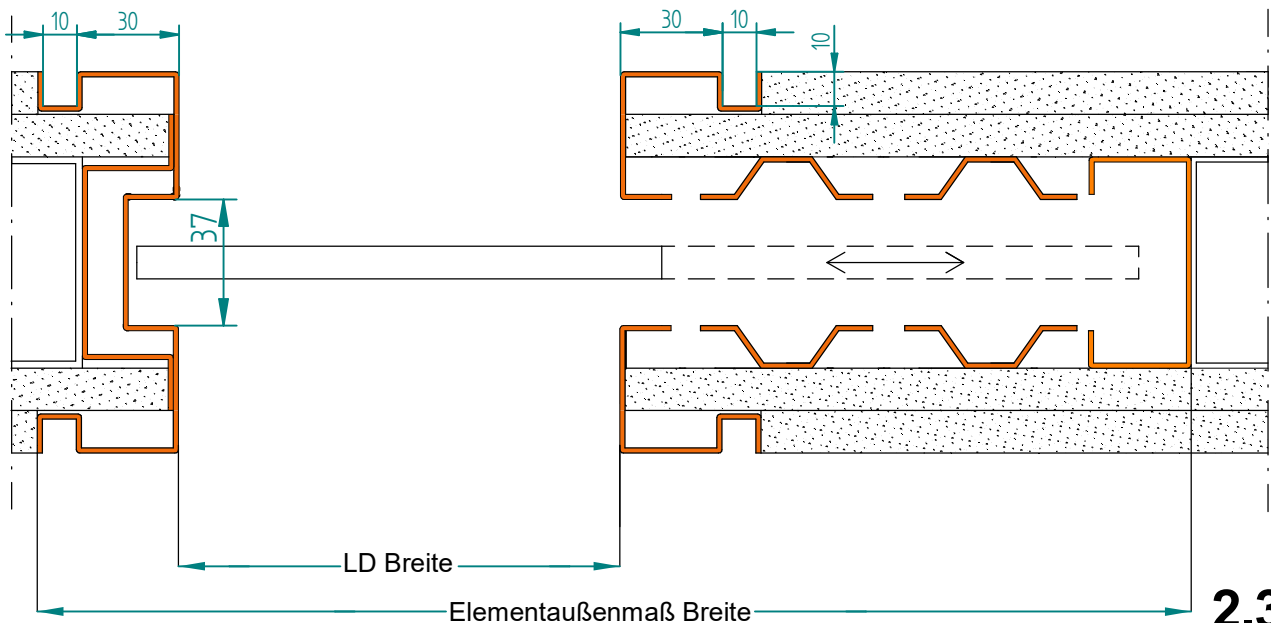

**2.354**



**Schiebetürzarge mit Montagebox**  
Schattennut beidseitig  
Ständerwerk  
für 8/10 mm Glastür

Rüthener Zargenbau  
GmbH & Co KG  
Wilhelmstr. 8  
59602 Rüthen

Mit Hutankern auf Laufkästen zur  
Montage der Ständerwerksprofile

Elementaußenmaße:  
Breite: (LD Breite x 2) + 123 mm  
Höhe: LD Höhe + 55,5 mm

Laufschiene revisionierbar (Standard)  
Fixierung im LD-Bereich durch Festverschraubung

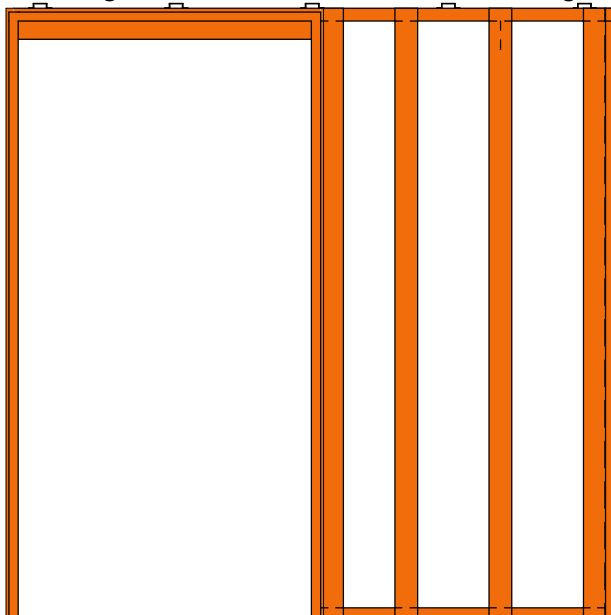

### Beschlag: HELM 140

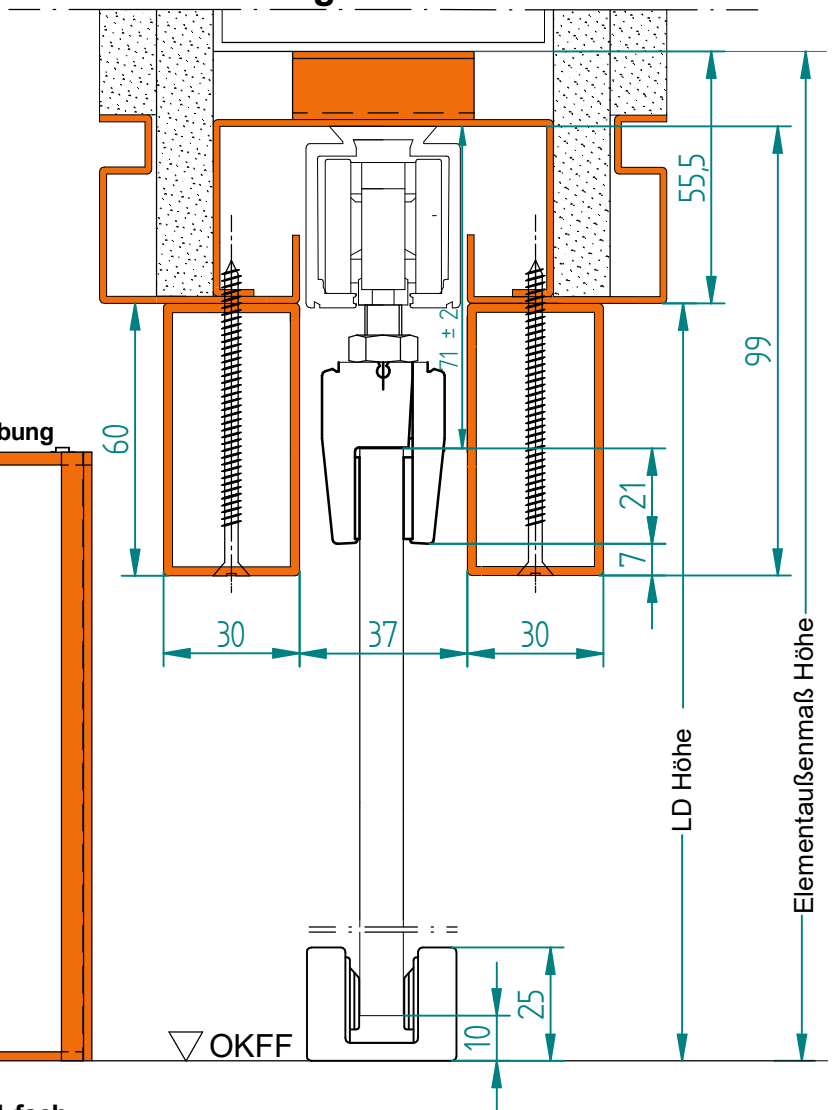

Achtung! bei MW = 100 mm ist nur eine 1-fach  
Bepankung möglich

Türblattmaße:  
Breite: LD Breite + 25 mm  
Höhe: LD Höhe - 42 mm

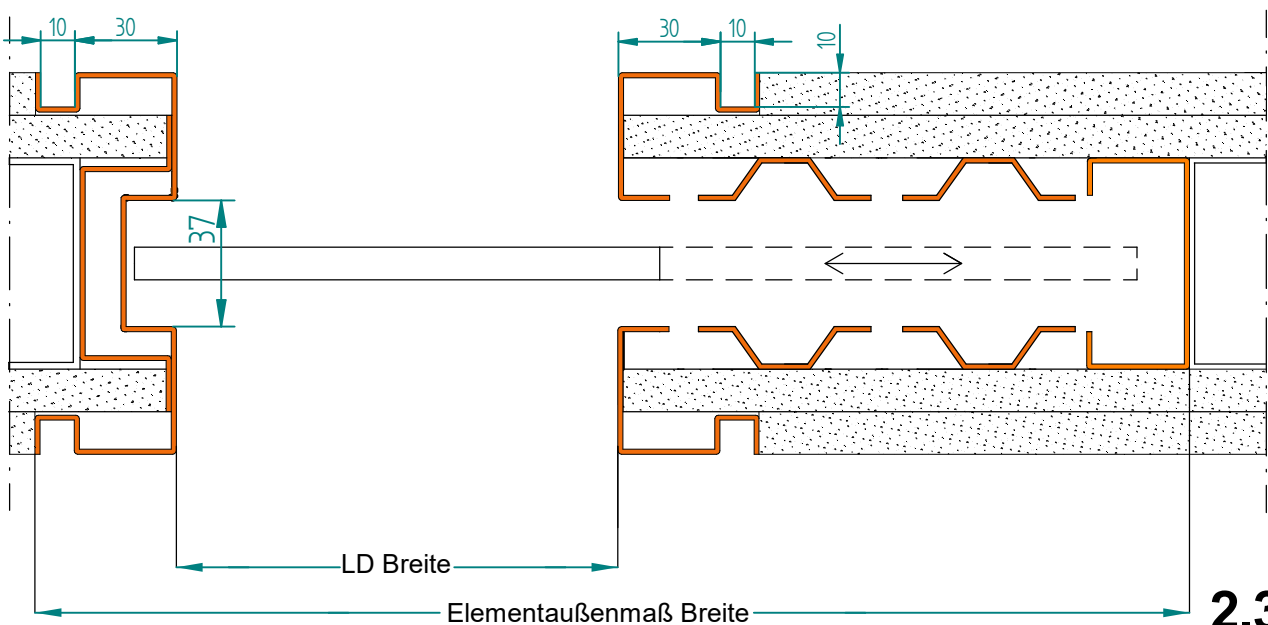



**Schiebetürzarge mit Montagebox**  
**Schattennut beidseitig**  
2-flügelig Ständerwerk  
für Türblatt 40mm

Rüthener Zargenbau  
GmbH & Co KG  
Wilhelmstr. 8  
59602 Rüthen

**Elementaußenmaße:**

**Breite:** LD Breite x 2 + 123 mm

**Höhe:** LD Höhe + 52 mm bei HELM 73

LD Höhe + 62,5 mm bei HELM 140

**Türblattmaße:**

**Breite:** LD Breite / 2 + 12,5 mm

**Höhe:** LD Höhe - 28 mm

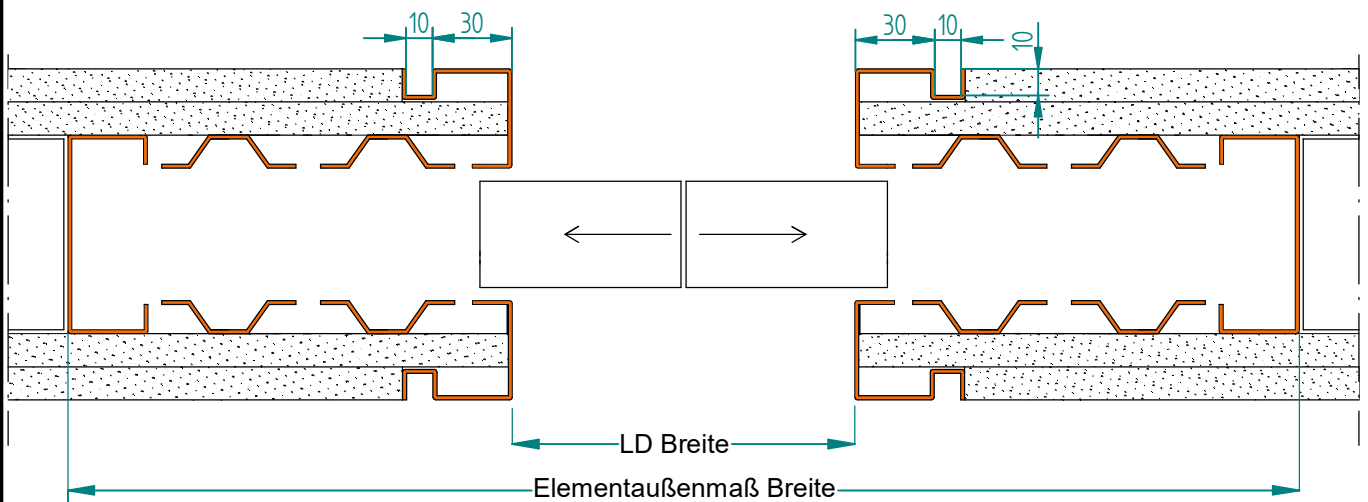
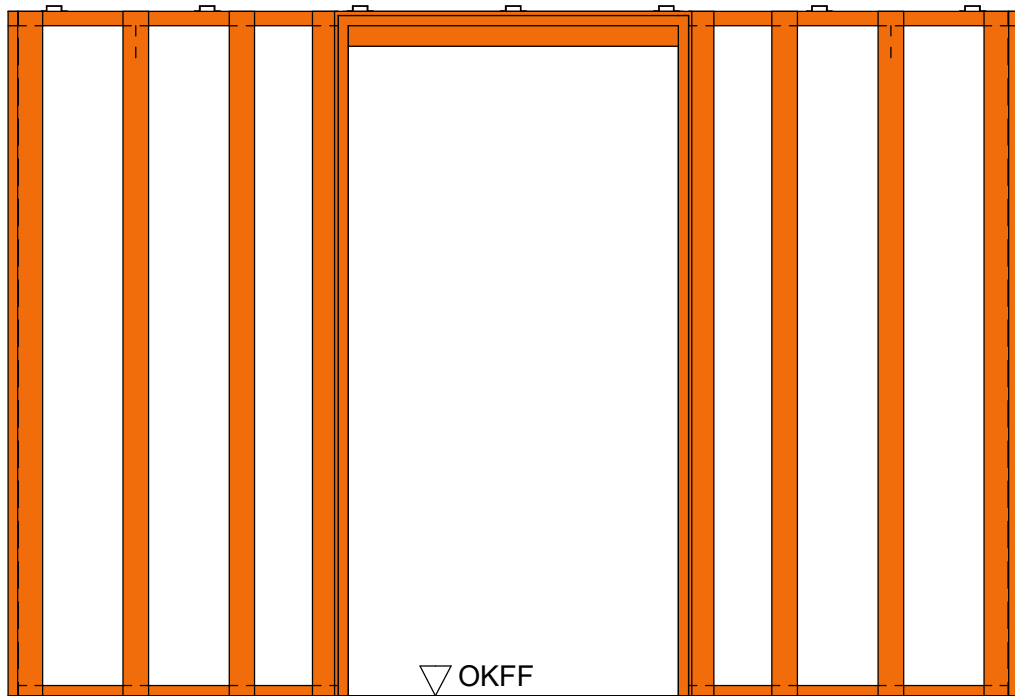

**2.356**



**Schiebetürzarge mit Montagebox**  
**Schattennut beidseitig**  
2-flügelig Ständerwerk  
für 8/10 mm Glastür

Rüthener Zargenbau  
GmbH & Co KG  
Wilhelmstr. 8  
59602 Rüthen

**Elementaußenmaße:**

**Breite:** LD Breite x 2 + 123 mm

**Höhe:** LD Höhe + 50 mm bei HELM 73

LD Höhe + 55,5 mm bei HELM 140

**Türblattmaße:**

**Breite:** LD Breite / 2 + 12,5 mm

**Höhe:** LD Höhe - 42 mm

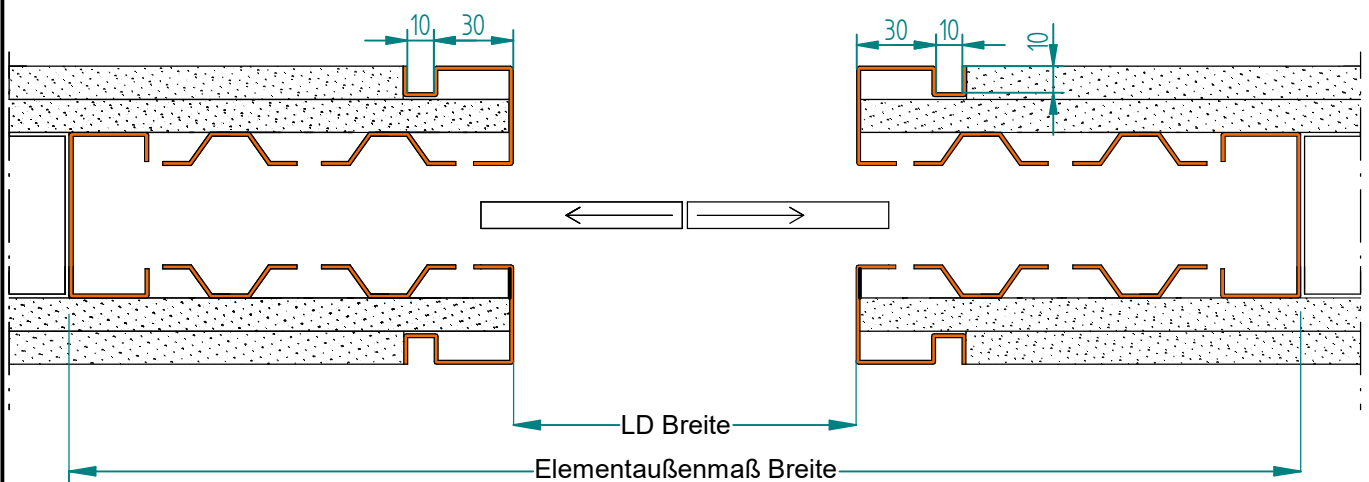
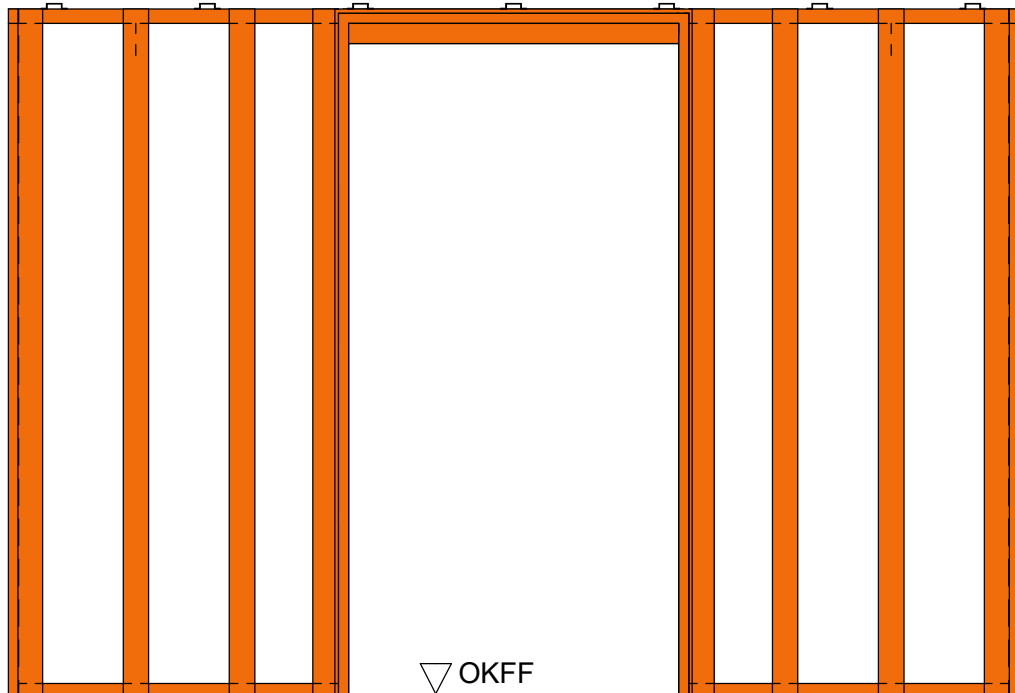

**2.357**



Mit Hutankern auf Laufkästen zur  
Montage der Ständerwerksprofile

Elementaußenmaße:  
Breite: (LD Breite x 2) + 123 mm  
Höhe: LD Höhe + 52 mm

Laufschiene revisionierbar (Standard)  
Fixierung im LD-Bereich durch Festverschraubung

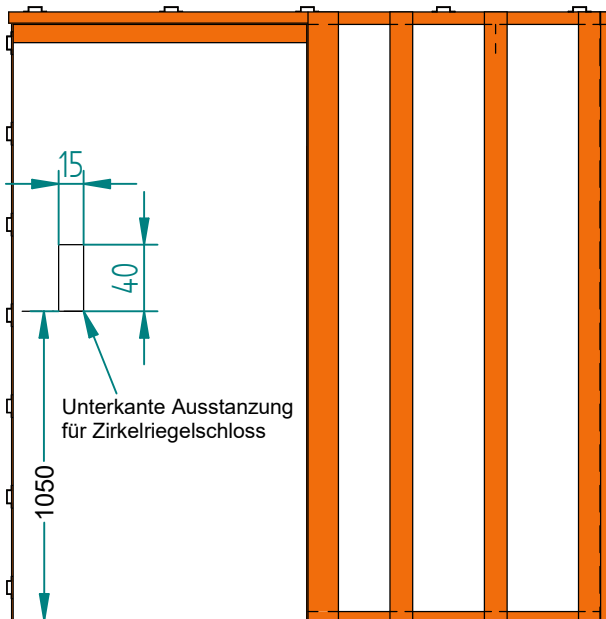

**Beschlag: HELM 73**

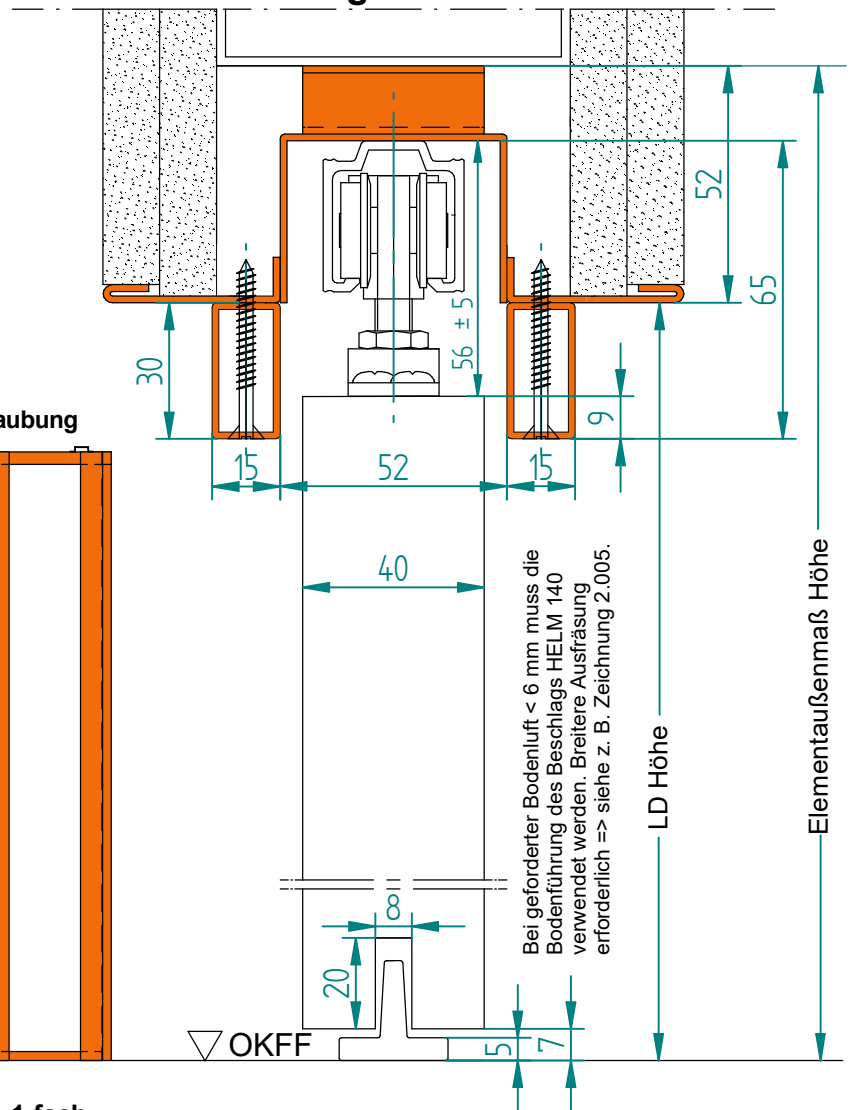

**Achtung!** bei MW = 100 mm ist nur eine 1-fach  
Bepunktung möglich

**Türblattmaße:**  
Breite: LD Breite + 25 mm  
Höhe: LD Höhe - 28 mm

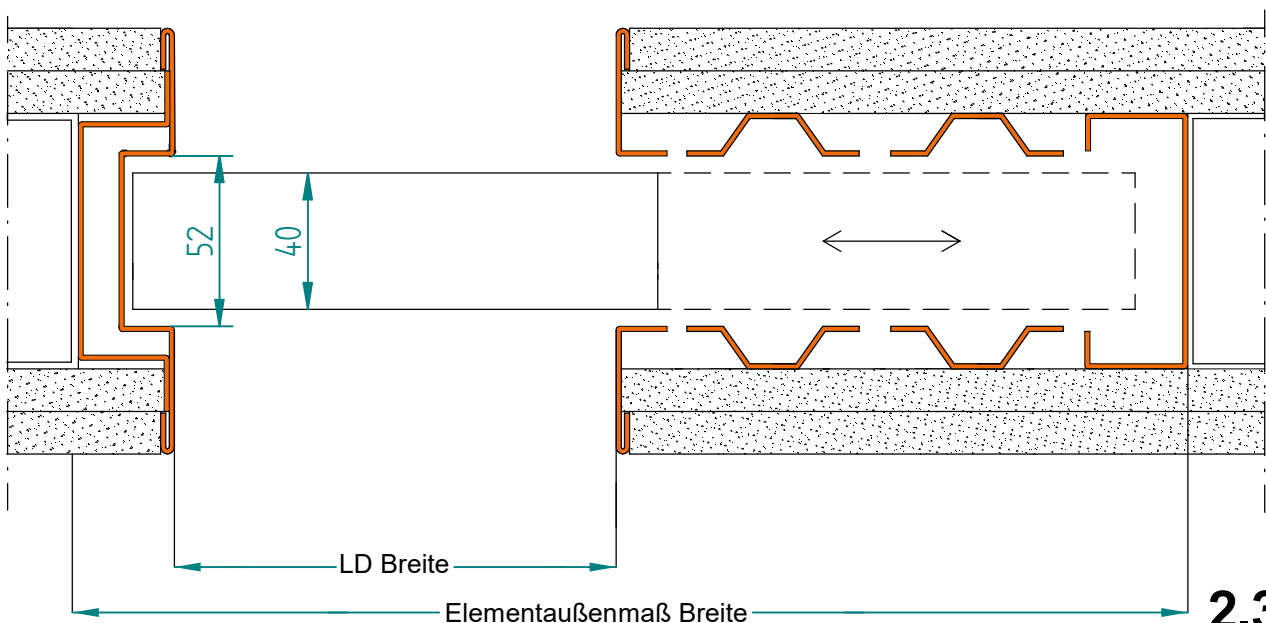

Hutanker auf allen drei  
 Seiten des Oberlichts

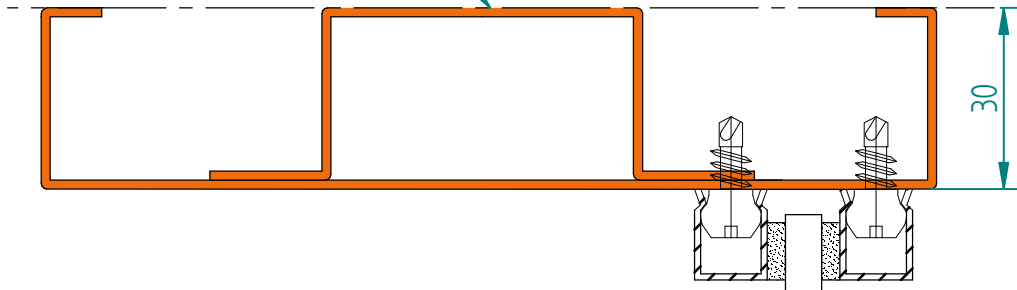

Mittige oder beidseitige  
 Verglasung ebenfalls möglich.



**Beschlag: HELM 73**

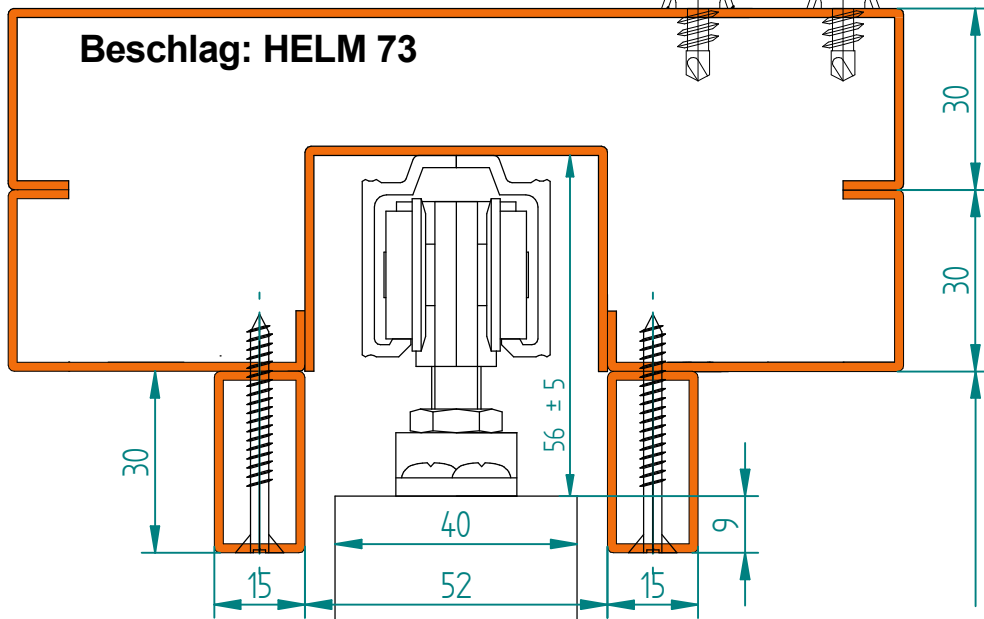

LD Höhe

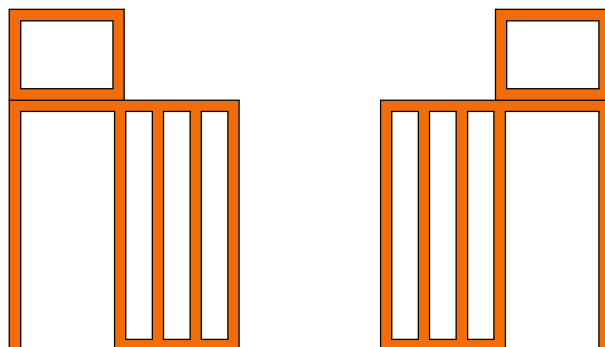



**Schiebetürzarge mit Montagebox  
ohne Durchgangszarge**  
Ständerwerk; für Türblatt 40mm

Rüthener Zargenbau  
GmbH & Co KG  
Wilhelmstr. 8  
59602 Rüthen

### Beschlag: HELM 73

Mit Hutankern auf Laufkästen zur  
Montage der Ständerwerksprofile

Elementaußenmaße:  
Breite: LD Breite x 2 + 100 mm  
Höhe: LD Höhe + 82 mm

Laufschiene revisionierbar (Standard)  
Fixierung im LD-Bereich durch Festverschraubung

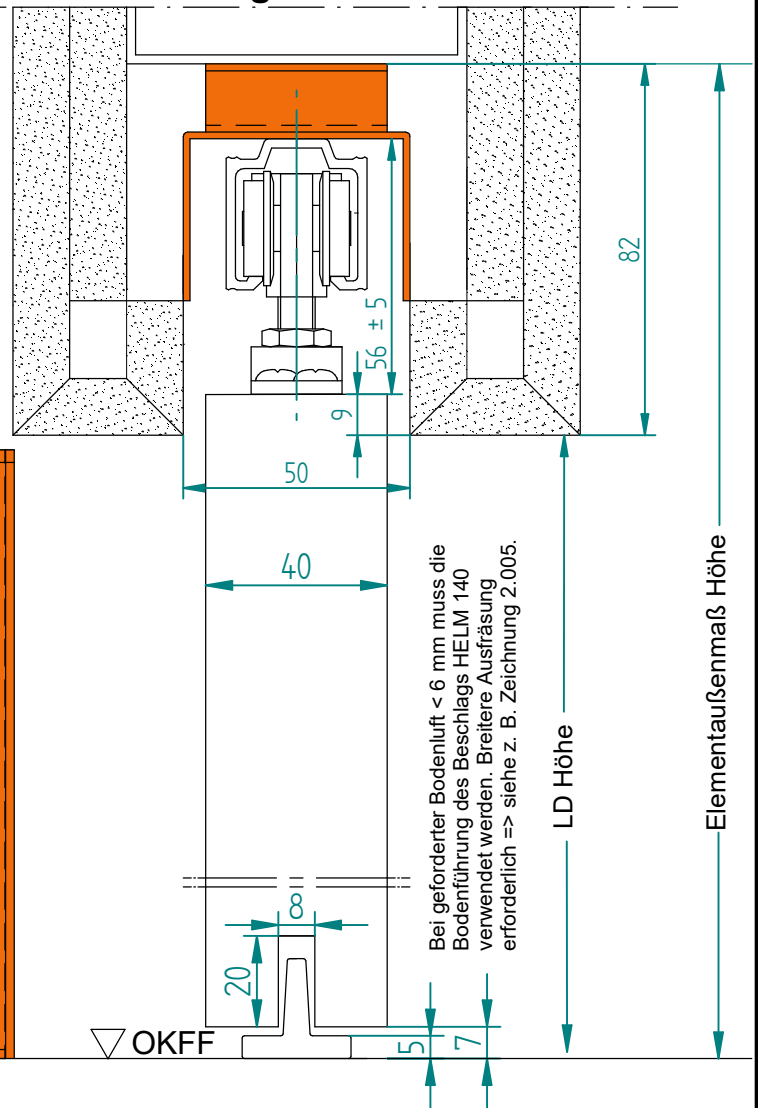
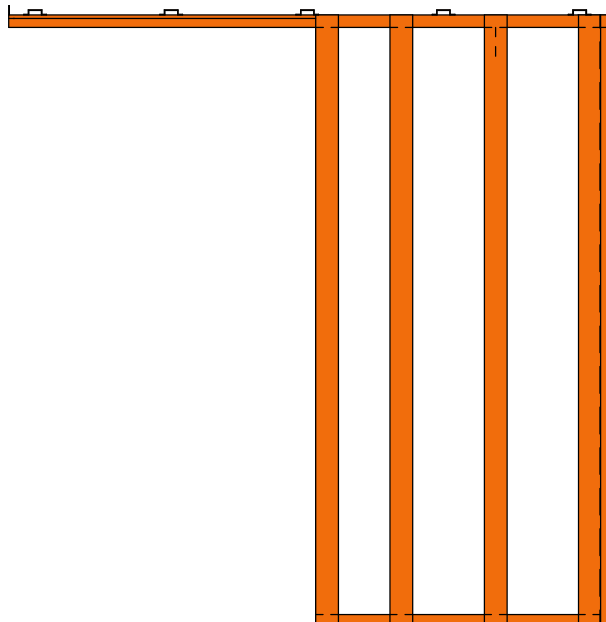

Kleinste Maulweite = 125 mm  
Dargestellte Wandverkleidung als Vorschlag,  
bauseitige Anpassung möglich

Türblattmaße:  
Breite: LD Breite + 25 mm  
Höhe: LD Höhe + 2 mm

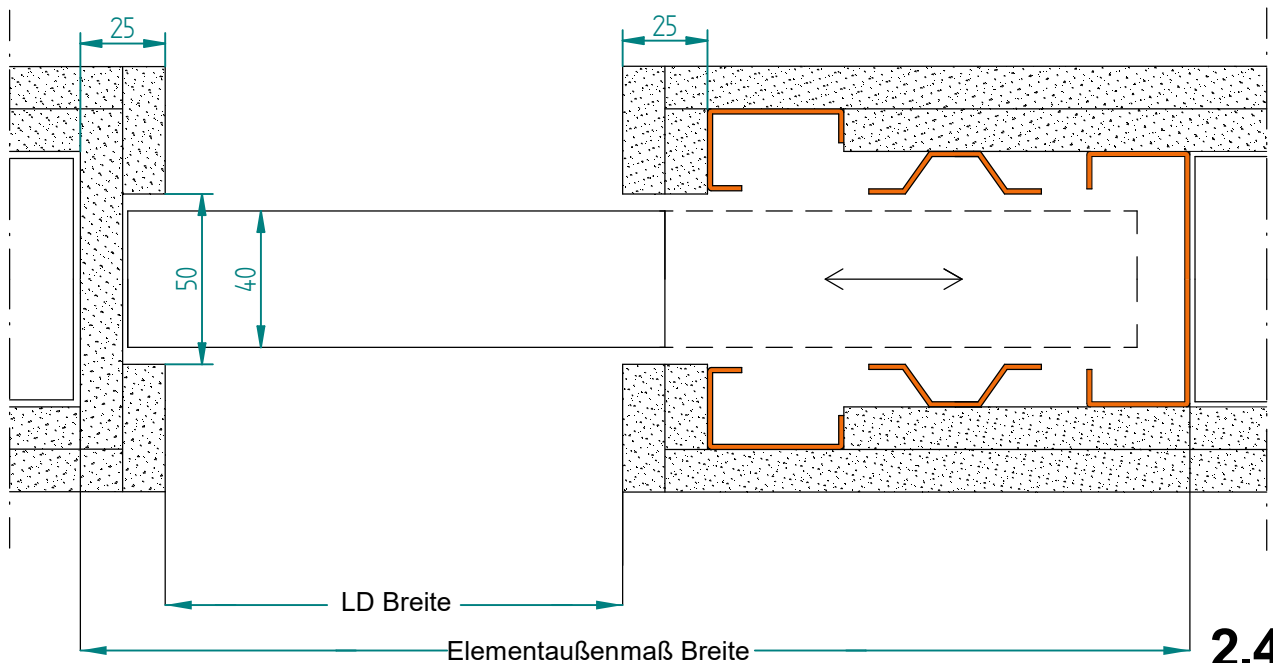



**Schiebetürzarge mit Montagebox  
ohne Durchgangszarge**  
Ständerwerk; für Türblatt 40mm

Rüthener Zargenbau  
GmbH & Co KG  
Wilhelmstr. 8  
59602 Rüthen

**Beschlag: HELM 140**

Mit Hutankern auf Laufkästen zur  
Montage der Ständerwerksprofile

Elementaußenmaße:  
Breite: LD Breite x 2 + 100 mm  
Höhe: LD Höhe + 93 mm

Laufschiene revisionierbar (Standard)  
Fixierung im LD-Bereich durch Festverschraubung

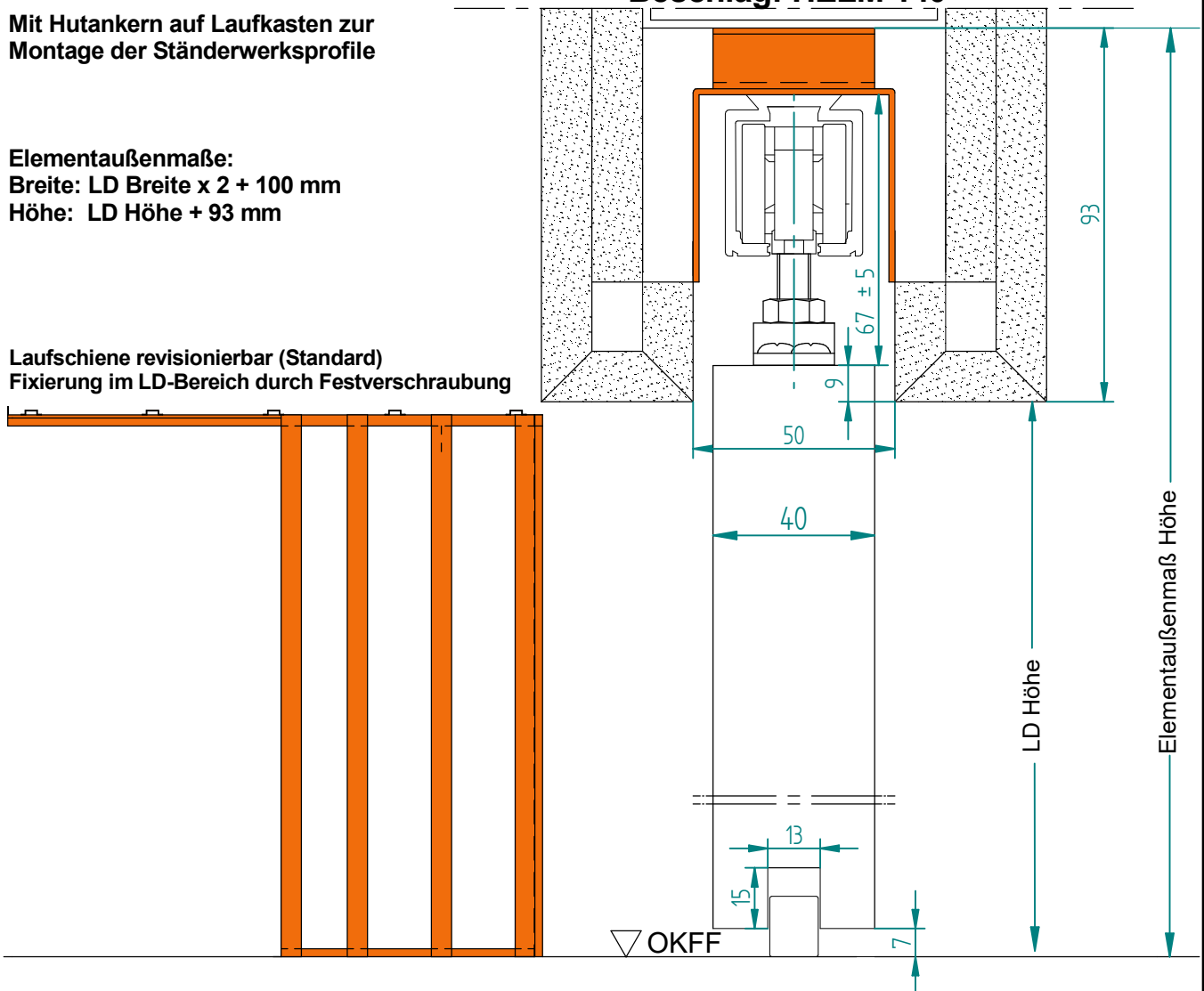

Kleinste Maulweite = 125 mm  
Dargestellte Wandverkleidung als Vorschlag,  
bauseitige Anpassung möglich

Türblattmaße:  
Breite: LD Breite + 25 mm  
Höhe: LD Höhe + 2 mm

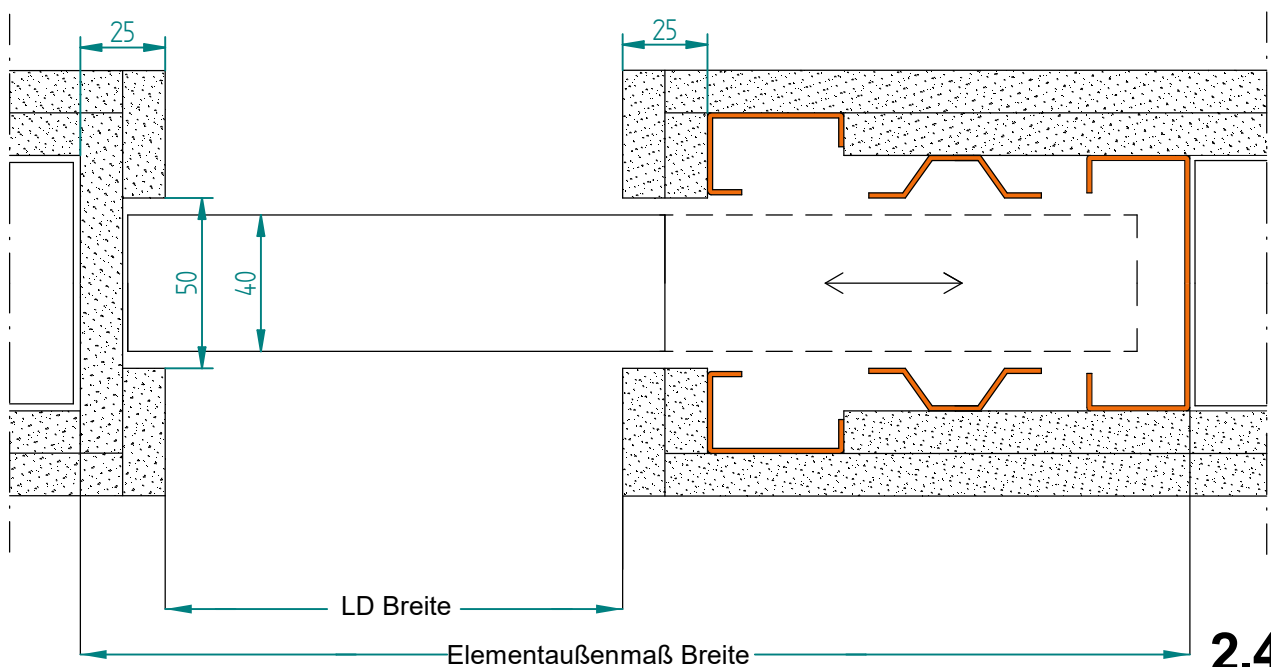





**Schiebetürzarge mit Montagebox  
ohne Durchgangszarge**  
Ständerwerk; für 8/10 mm Glastür

Rüthener Zargenbau  
GmbH & Co KG  
Wilhelmstr. 8  
59602 Rüthen

### Beschlag: HELM 73

Mit Hutankern auf Laufkästen zur  
Montage der Ständerwerksprofile

Elementaußenmaße:  
Breite: LD Breite x 2 + 100 mm  
Höhe: LD Höhe + 110 mm

Laufschiene revisionierbar (Standard)  
Fixierung im LD-Bereich durch Festverschraubung

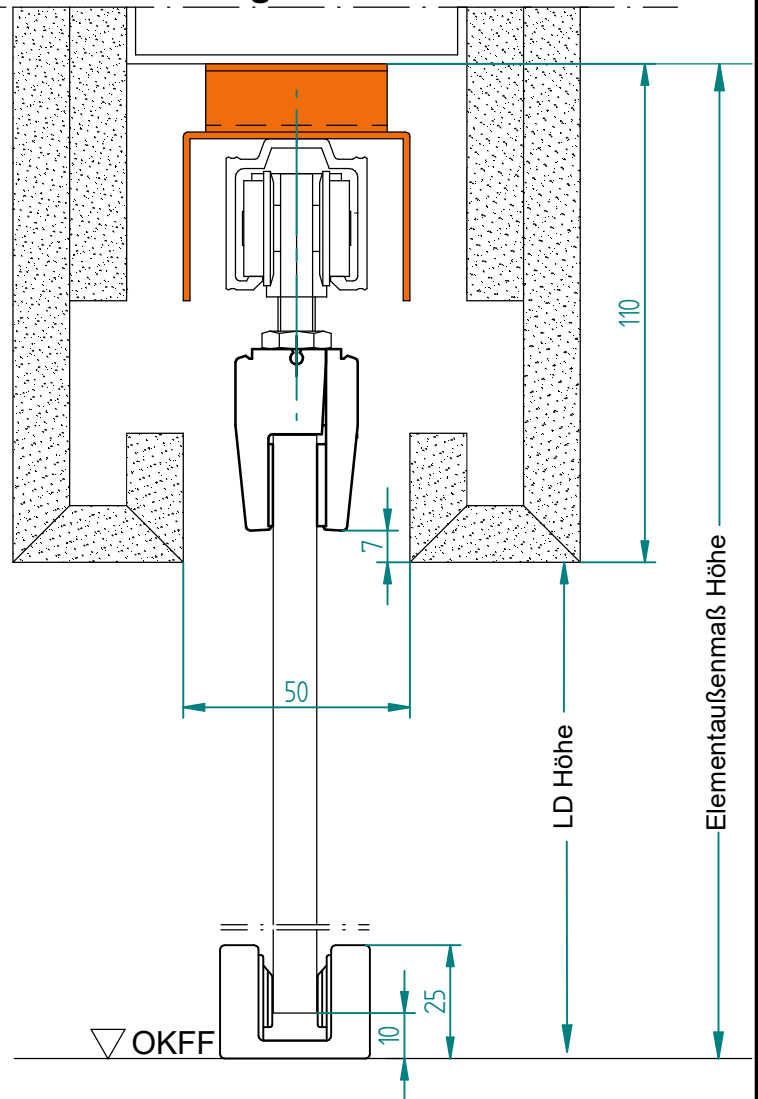
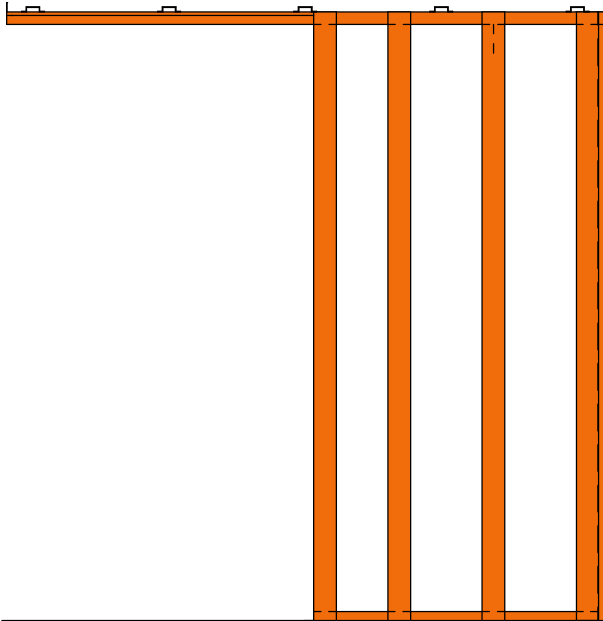

Kleinste Maulweite = 125 mm  
Dargestellte Wandverkleidung als Vorschlag,  
bauseitige Anpassung möglich

Türblattmaße:  
Breite: LD Breite + 25 mm  
Höhe: LD Höhe + 18 mm

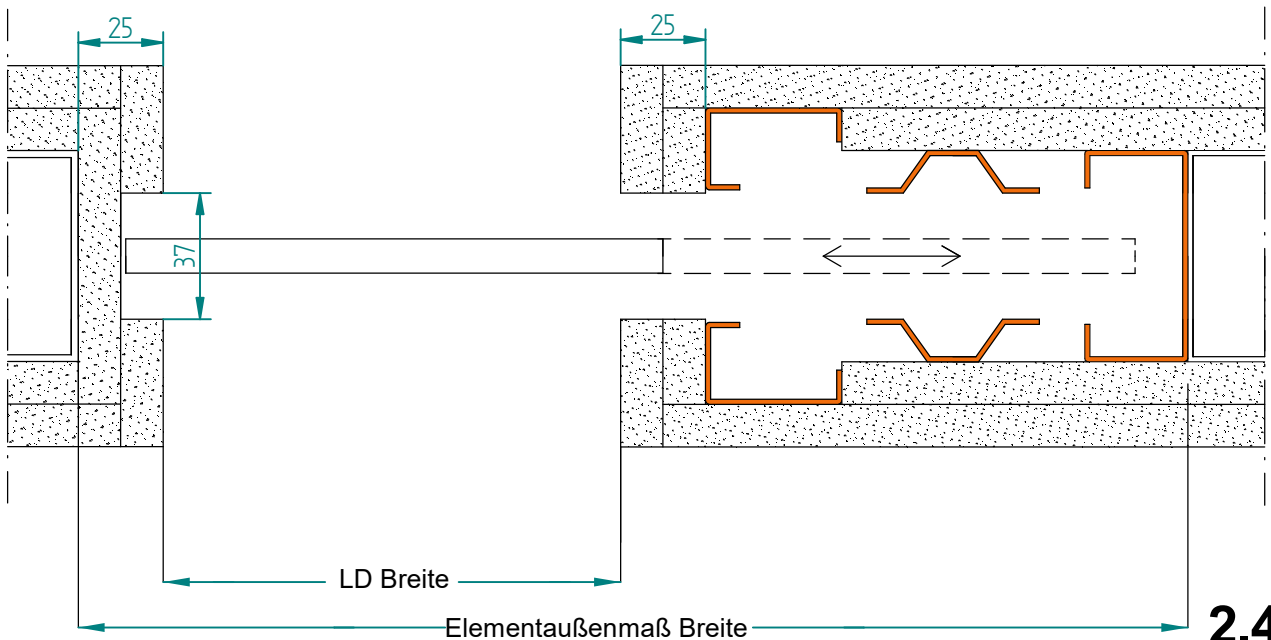

**2.420**



**Schiebetürzarge mit Montagebox  
ohne Durchgangszarge**  
Ständerwerk; für 8/10 mm Glastür

Rüthener Zargenbau  
GmbH & Co KG  
Wilhelmstr. 8  
59602 Rüthen

Mit Hutankern auf Laufkästen zur  
Montage der Ständerwerksprofile

Elementaußenmaße:  
Breite: LD Breite x 2 + 100 mm  
Höhe: LD Höhe + 115 mm

Laufschiene revisionierbar (Standard)  
Fixierung im LD-Bereich durch Festverschraubung

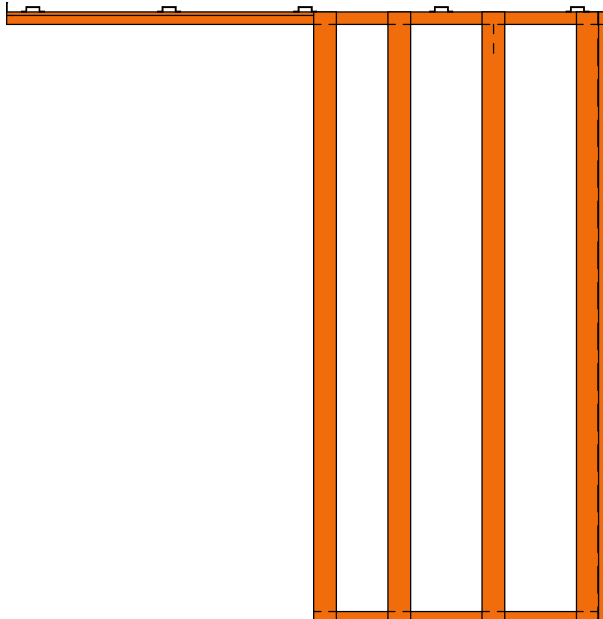

### Beschlag: HELM 140

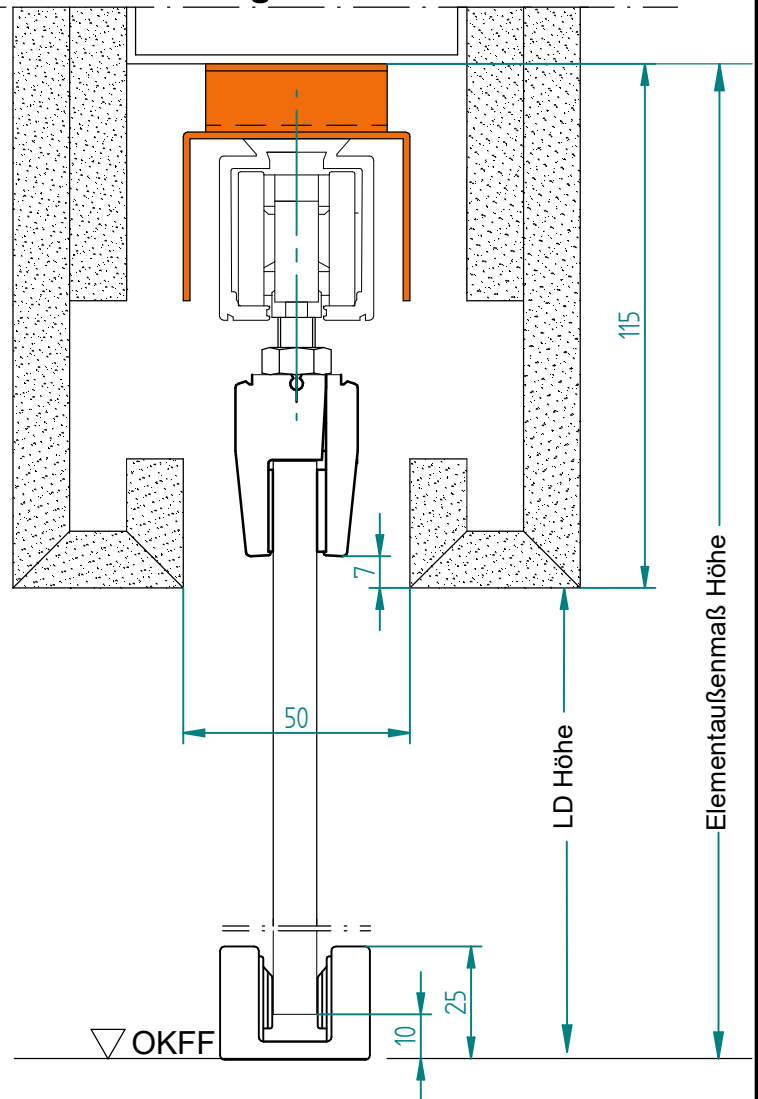

Kleinste Maulweite = 125 mm  
Dargestellte Wandverkleidung als Vorschlag,  
bauseitige Anpassung möglich

Türblattmaße:  
Breite: LD Breite + 25 mm  
Höhe: LD Höhe + 18 mm

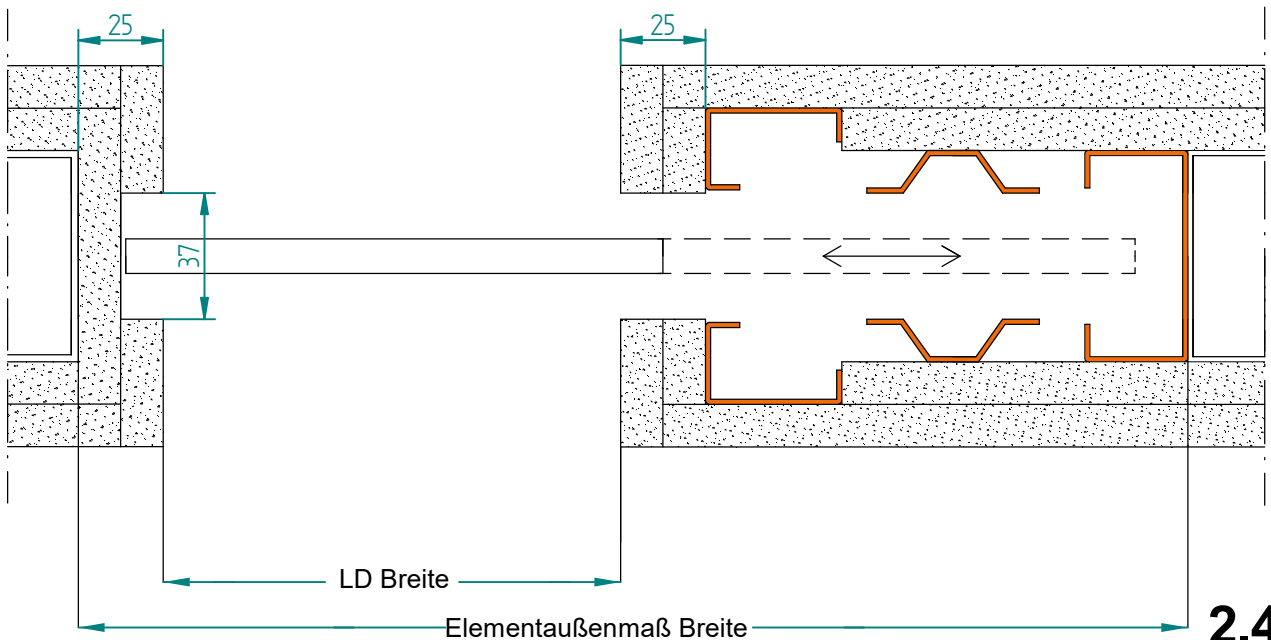

**2.425**

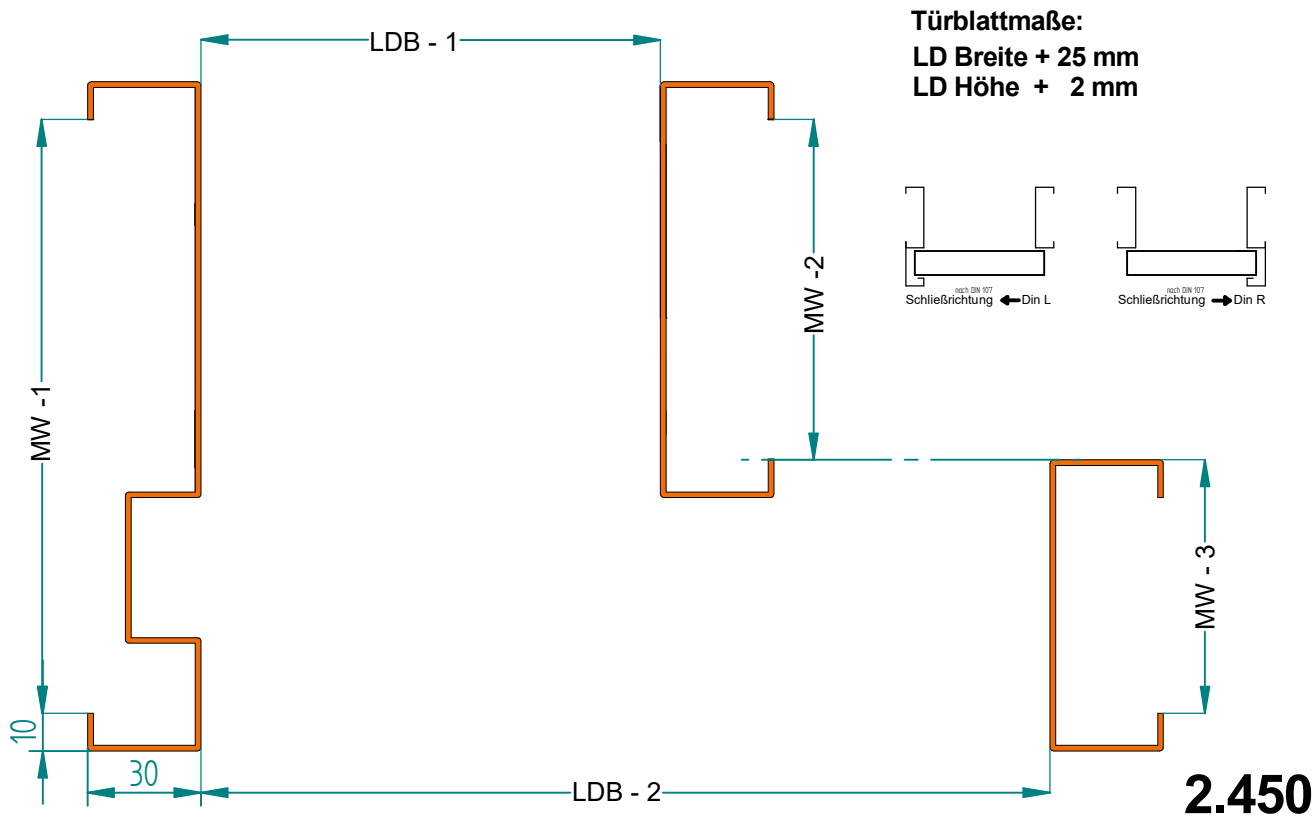
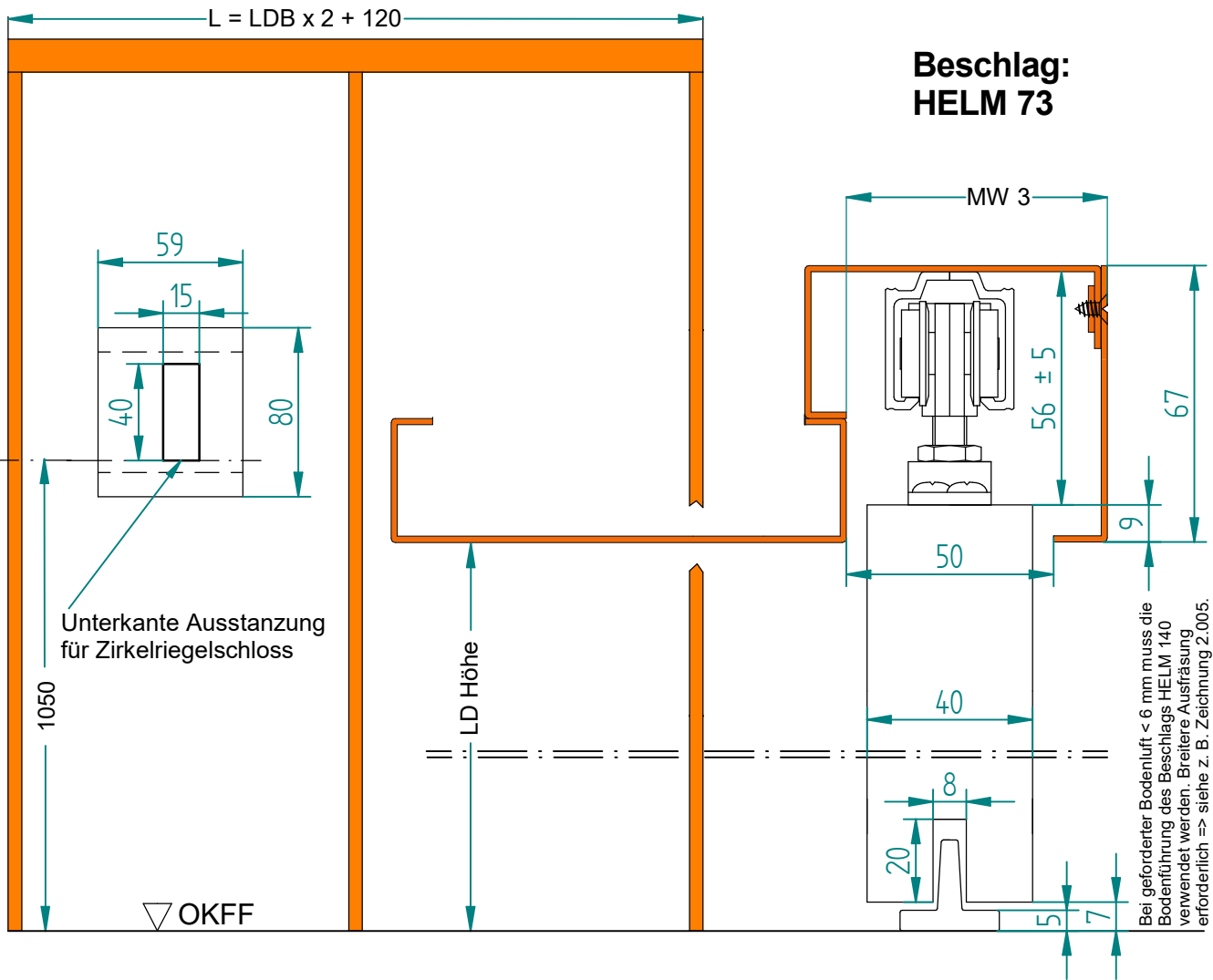

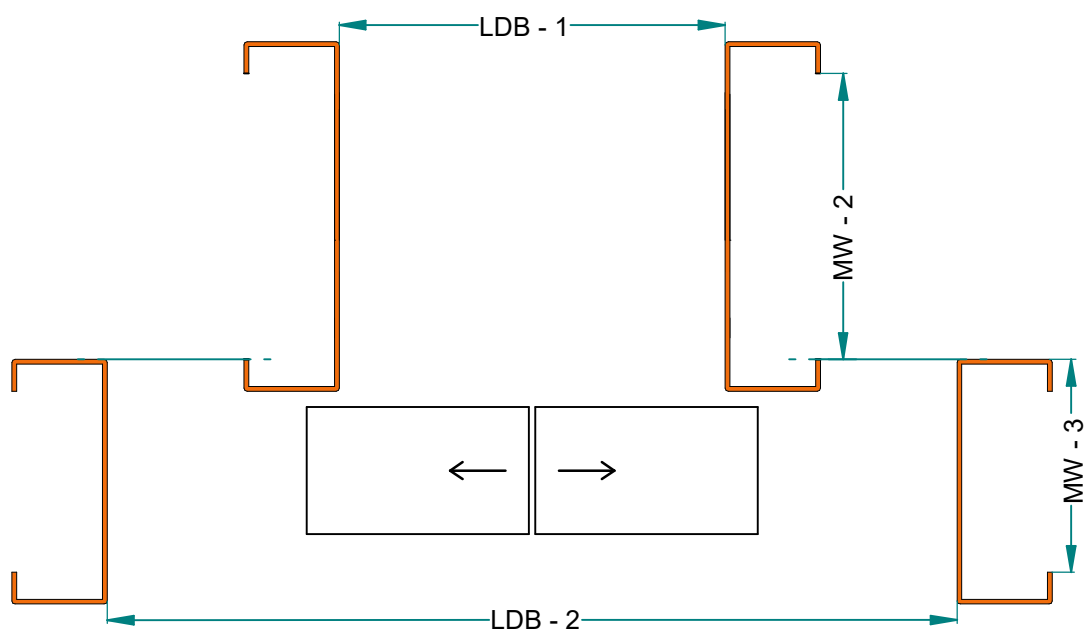
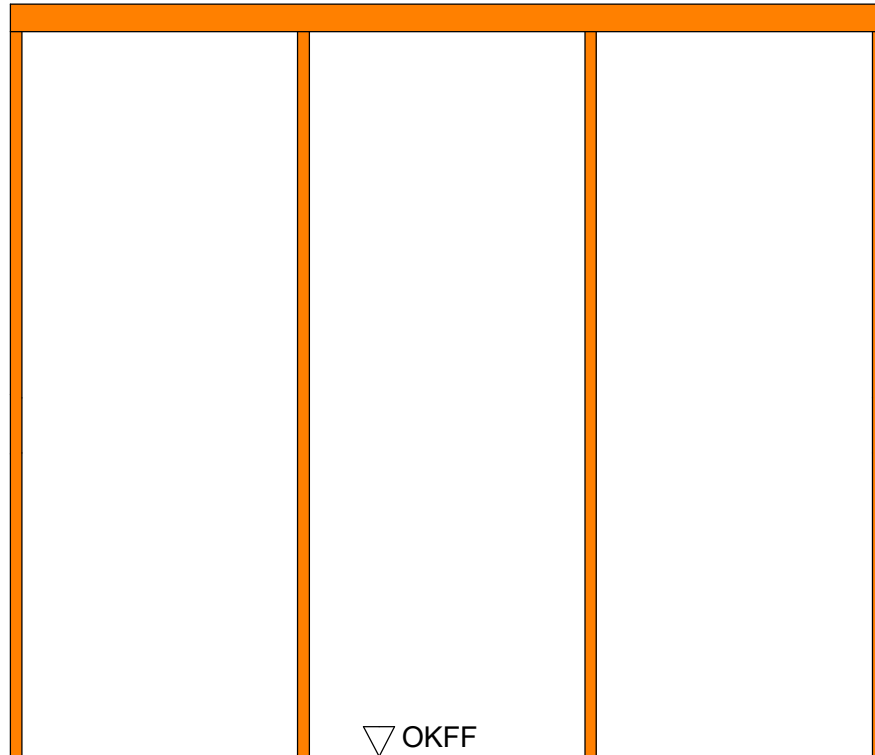



Schiebetürzarge m. Wandstärkenausgleich  
vor der Wand laufend  
Ständerwerk/Mauerwerk  
für Türblatt 40mm

Rüthener Zargenbau  
GmbH & Co KG  
Wilhelmstr. 8  
59602 Rüthen

$L = LDB \times 2 + 120$

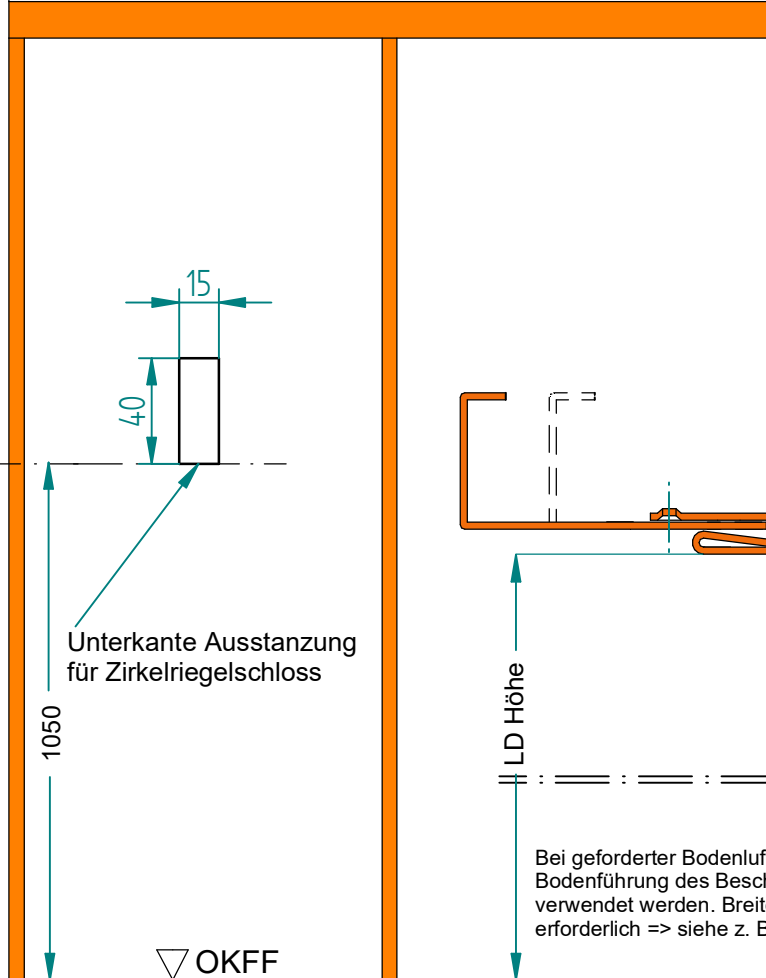

**Beschlag:  
HELM 73**

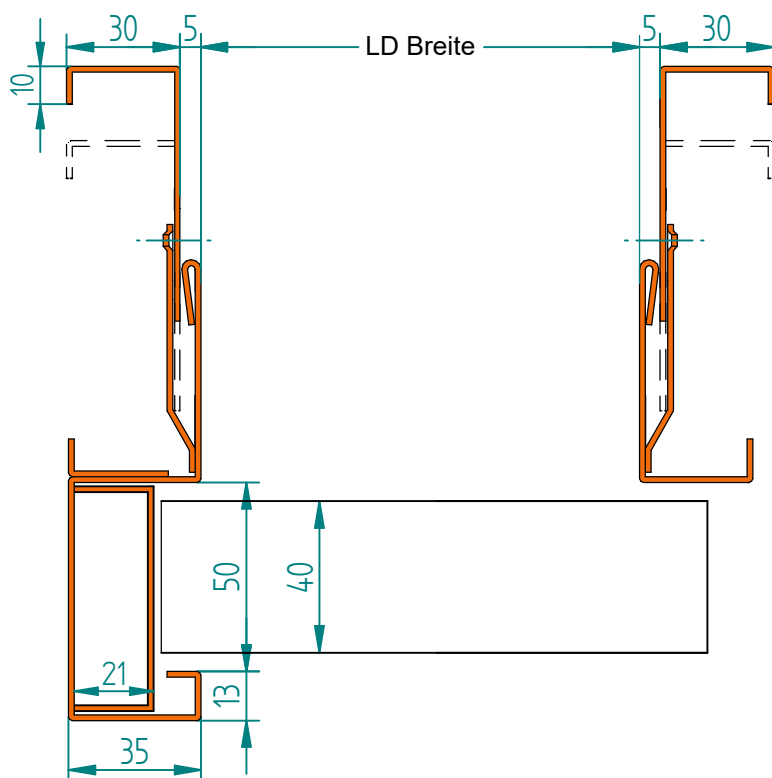
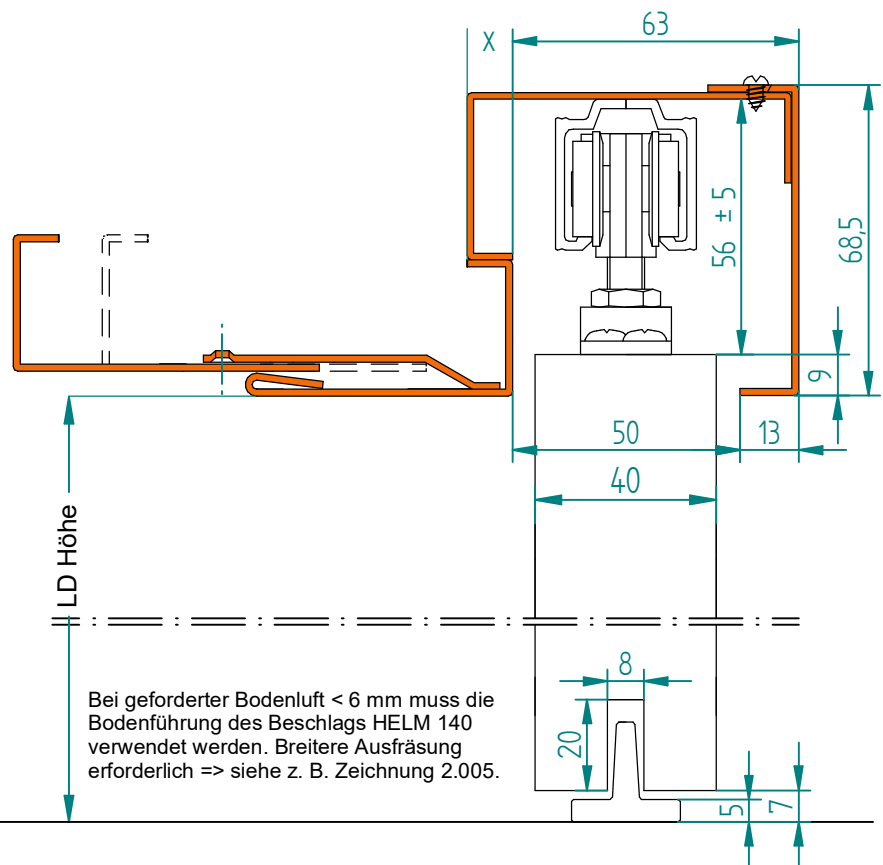

**Türblattmaße:  
LD Breite + 25 mm  
LD Höhe + 2 mm**

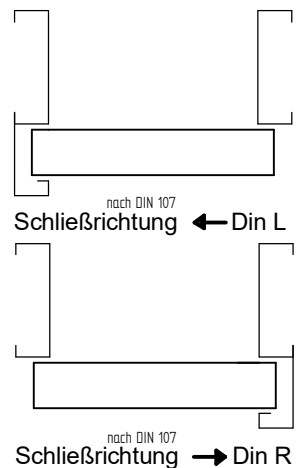

**2.510**



**Schiebetürzarge 2-flügelig  
mit Wandstärkenausgleich  
vor der Wand laufend  
für 40mm Türblatt**

Rüthener Zargenbau  
GmbH & Co KG  
Wilhelmstr. 8  
59602 Rüthen

Türblattmaße (je Flügel):  
Breite: LD Breite / 2 + 12,5 mm  
Höhe: LD Höhe + 2 mm

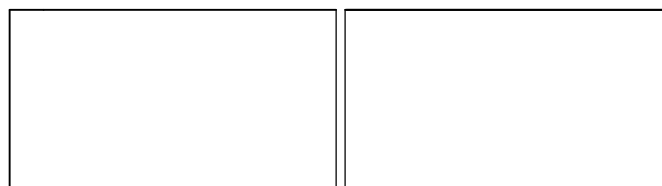
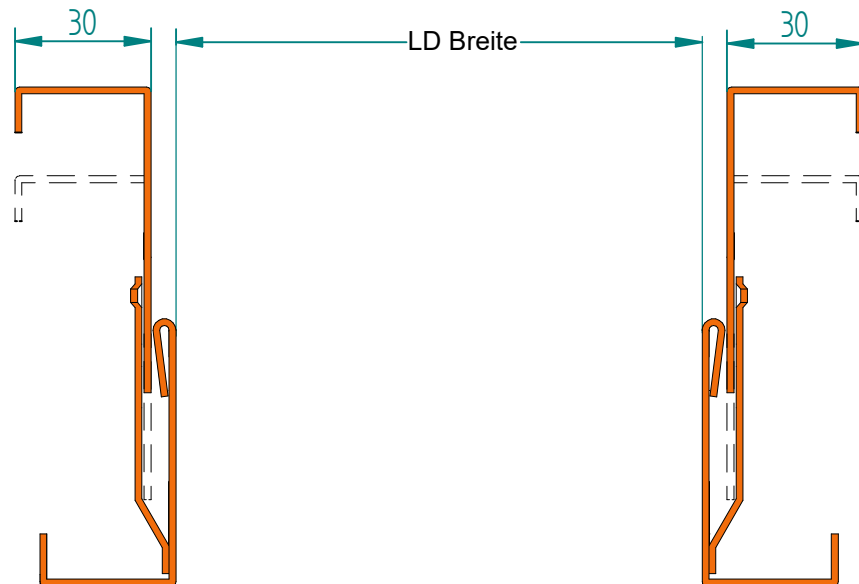
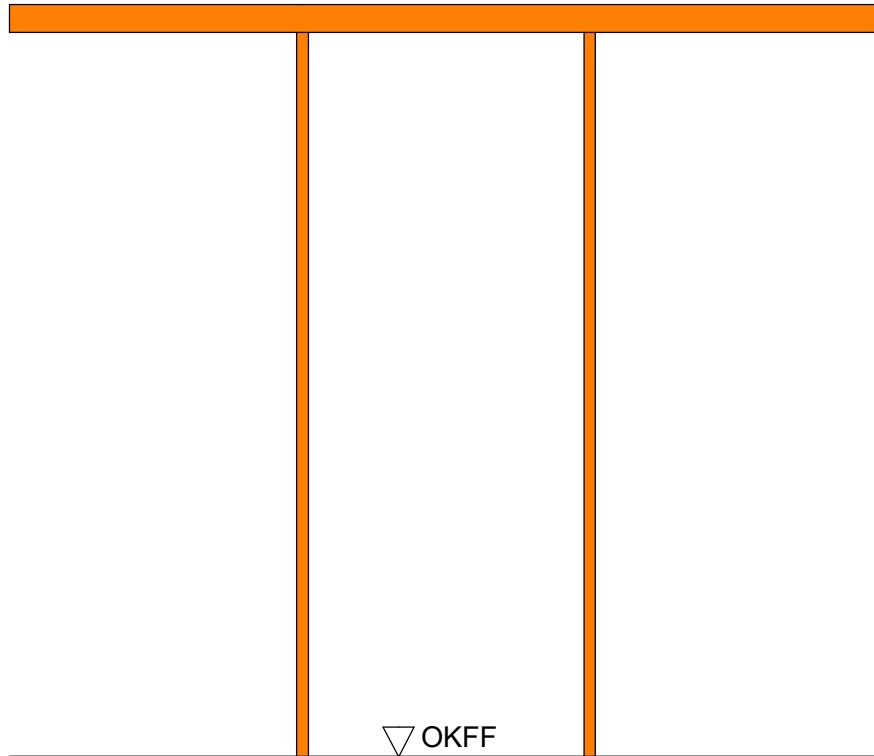

$L = LDB \times 2 + 120$

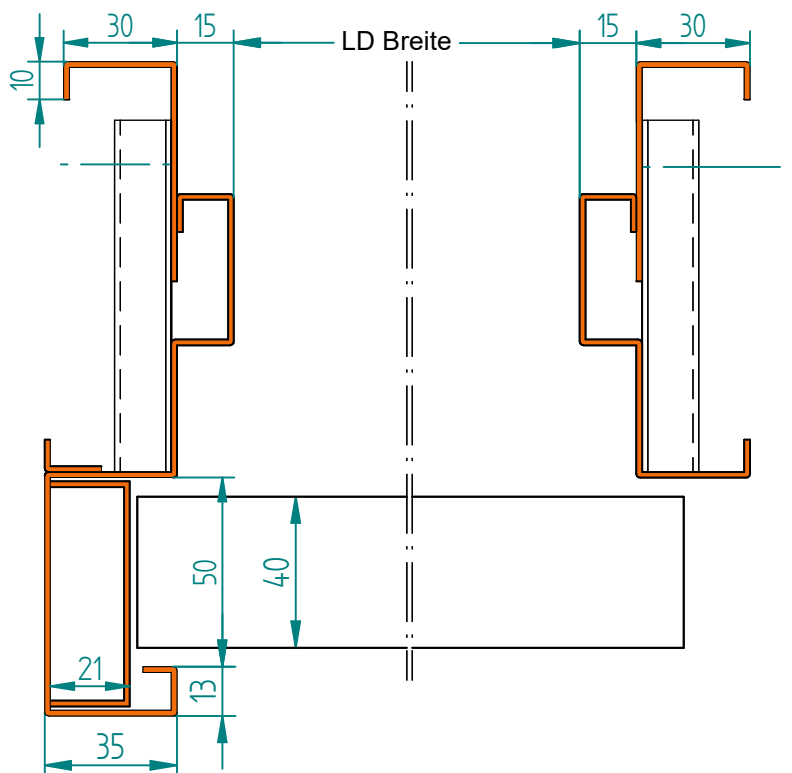
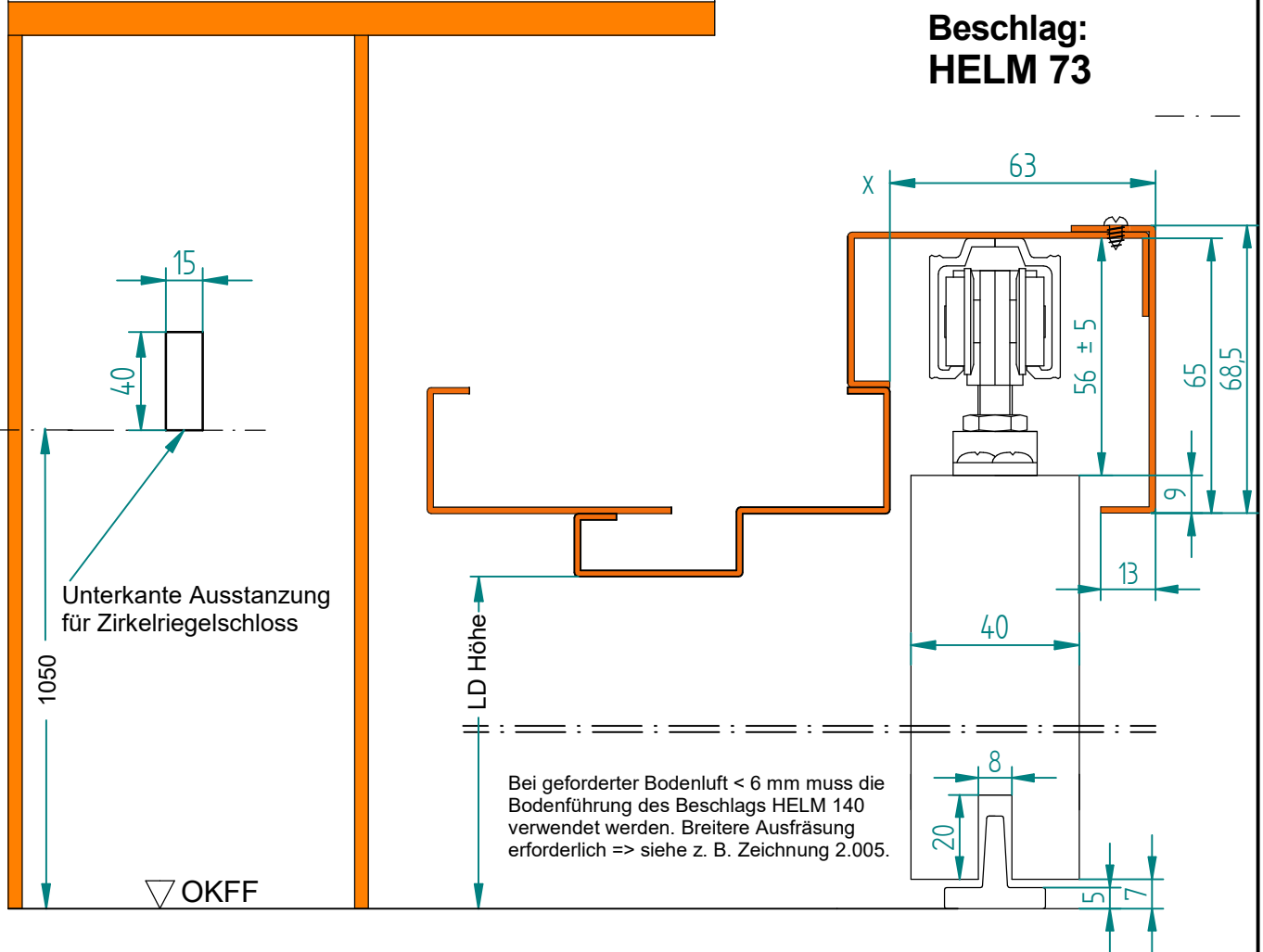

**Türblattmaße:**  
**LD Breite + 55 mm**  
**LD Höhe + 17 mm**

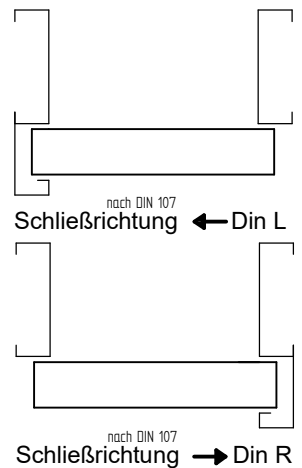



**Schiebetürzarge 2-flügelig  
mit Wandstärkenausgleich und Zierfalz  
vor der Wand laufend  
für 40mm Türblatt**

Rüthener Zargenbau  
GmbH & Co KG  
Wilhelmstr. 8  
59602 Rüthen

Türblattmaße (je Flügel):  
Breite: LD Breite / 2 + 12,5 mm  
Höhe: LD Höhe + 2 mm

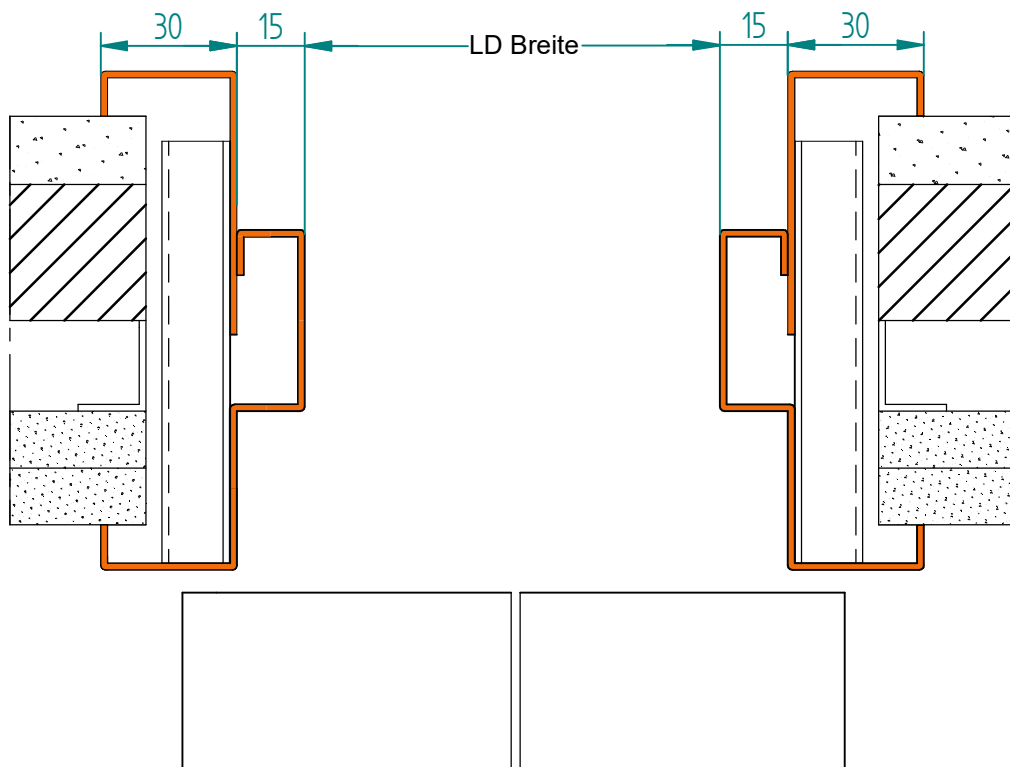
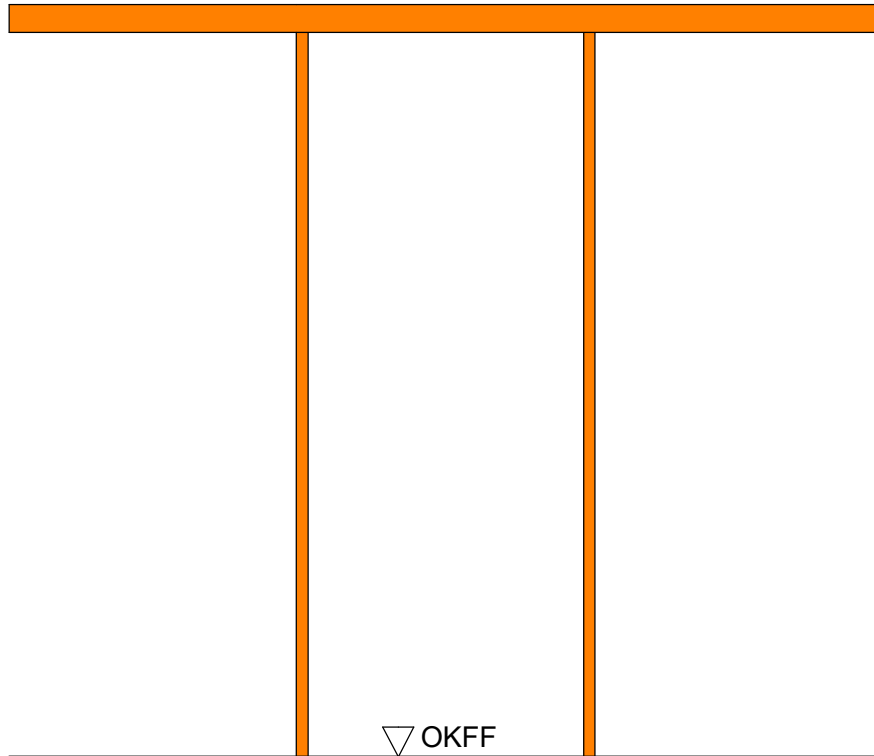



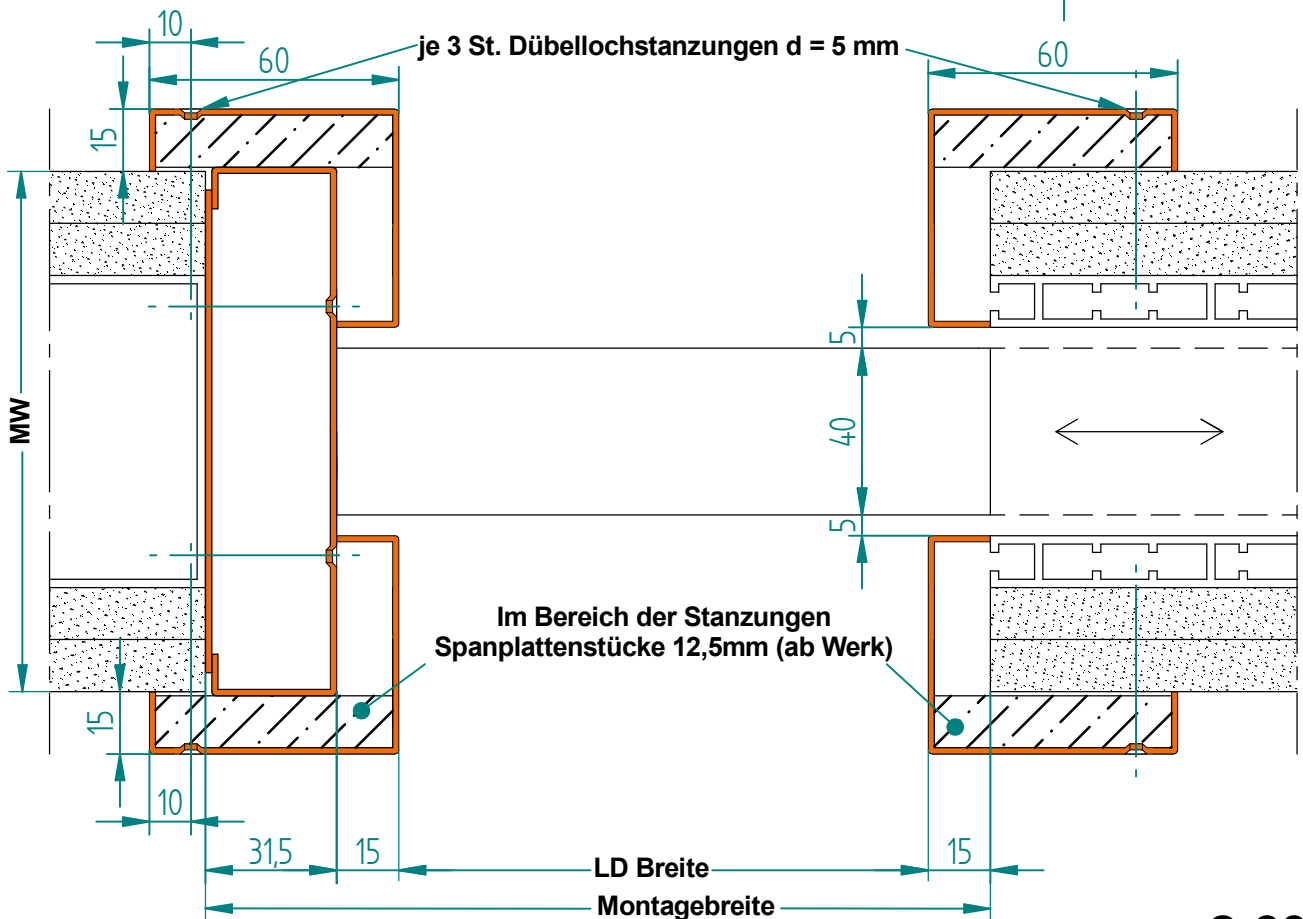
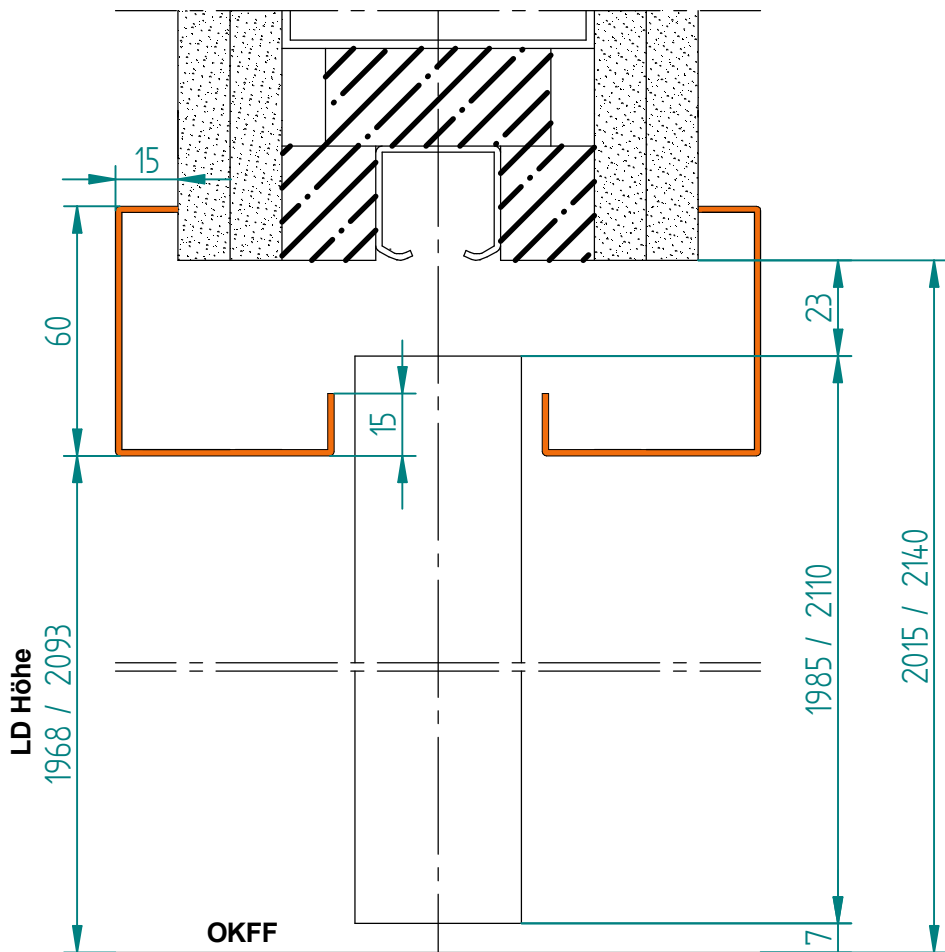

**SmartStop für HELM 73 & 140**

- für Holz- und Glastüren
- im Laufschieneprofil integriert
- jederzeit nachrüstbar
- keine Gewichtsreduktion des Türblatts
- ein- oder beidseitig verwendbar
- bis 50 kg barrierefrei

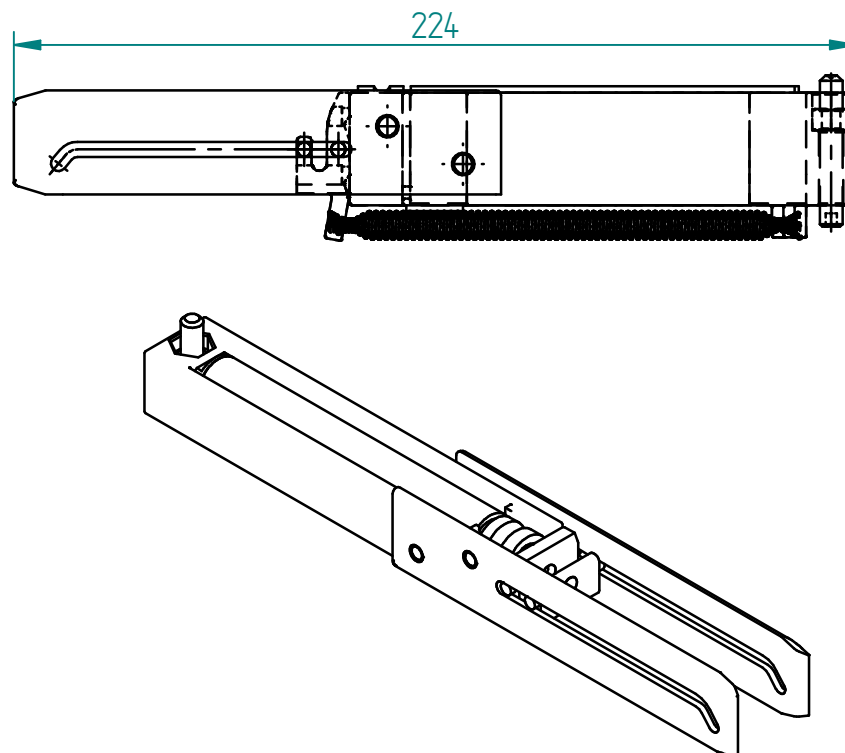

Typ	Beschlag	Flügelgewicht	Mindestflügelbreite einseitig/beidseitig	barrierefrei*
FG 30	HELM 73	30 kg	650 mm / 860 mm	ja
FG 50	HELM 73	50 kg	650 mm / 860 mm	ja
FG 80	HELM 73	80 kg	650 mm / 860 mm	nein
FG 140	HELM 140	140 kg	650 mm / 860 mm	nein

\*nach DIN EN 12217 Klasse 3: Bedienkraft max. 25 N